



Voľne stojaca a vstavaná vinotéka

AVU27D82



SK – NÁVOD NA OBSLUHU

Pred použitím si prosím prečítajte tento návod a dodržujte bezpečnostné pravidlá a prevádzkové pokyny v tomto návode.

Najskôr by sme Vám chceli poďakovať za zakúpenie výrobku AVINTAGE a dúfame, že tento spotrebič naplní Vaša očakávania.

Tento spotrebič vám umožní uskladňovať vína a vďaka širokému rozsahu nastavenie je vychladit' na optimálna servírovacia teplotu (v závislosti na fľašiach a druhu vína).

1. VŠEOBECNÉ BEZPEČNOSTNÉ POKYNY

Pred prvým použitím si pozorne prečítajte tento návod a uschovajte ho na bezpečnom mieste, aby bolo možné ho v budúcnosti v prípade potreby opäť použiť. Aby ste znížili riziko vzniku požiaru, úrazu elektrickým prúdom alebo poranenia pri používaní spotrebiča, dodržujte tieto základné pravidlá.

Všeobecne platí, že údržbu spotrebiče musí vykonávať kvalifikovaný odborník.

Pre vašu bezpečnosť a správne použitie, pred inštaláciou a prvým použitím si pozorne prečítajte tento návod na obsluhu, vrátane jeho rád a varovaní. Aby ste predišli zbytočným chybám a nehodám, alebo aby ste predišli poškodeniu spotrebiča, je dôležité zaistiť, aby boli všetky osoby používajúce spotrebič dôkladne oboznámené s jeho prevádzkovými a bezpečnostnými funkciami. Odložte si tento návod a zaistite jeho prítomnosť pri spotrebiči pri jeho premiestnení alebo predaní, aby bol každý, kto ho bude používať riadne informovaný o jeho používaní a bezpečnostných upozorneniach počas celej jeho životnosti. Tým zaistíte optimálnu prevádzku spotrebiča.

Na zaistenie bezpečnosti života a majetku a na predchádzanie akémukoľvek riziku poranenia, dodržujte pokyny v tomto návode na obsluhu, pretože výrobca nenesie zodpovednosť za škody spôsobené ich nedodržaním.

Tento spotrebič je určený výhradne na domáce použitie a na skladovanie špeciálnych nápojov pri teplote skladovania vyššej, než je v skladovacom priestore pre čerstvé výrobky. Za žiadnych okolností nie je určený na skladovanie čerstvých potravín.

Uistite sa, či elektrické napätie v miestne elektrické sieti zodpovedá hodnotám na výrobnom štítku spotrebiča. Spotrebič musí byť pripojený iba k uzemnenej zásuvke. Všetky opravy alebo pripojenia vykonané nekvalifikovanými osobami môžu spôsobiť nebezpečenstvo a poškodenie spotrebiča. V prípade pochybností

si nechajte skontrolovať Vašu elektrickú inštaláciu kvalifikovaným elektrikárom. Z bezpečnostných dôvodov musí byť tento spotrebič pripojený k uzemnenej zásuvke. Preto neodstraňujte uzemňovací vodič na napájacom kábli dodávanom so spotrebičom.

Z bezpečnostných dôvodov nepoužívajte predlžovacia káble.

Ak je spotrebič poškodený (napr. silným úderom) alebo utrpí ujmu spôsobenú nesprávnym pripojením, prepätím v dôsledku úderu blesku alebo v prípade povodne, požiaru, môže byť ďalšie používanie spotrebiča nebezpečné. Odpojte zástrčku zo zásuvky a spotrebič nechajte skontrolovať kvalifikovaným pracovníkom autorizovaného servisu.

Aby sa zabránilo nebezpečenstvu, nevykonávajte výmenu poškodeného napájacieho kábla sami. Obráťte sa na predajcu alebo autorizované servisné stredisko.

Tento spotrebič musí byť umiestnený tak, aby bol zaistený ľahký prístup k zásuvke. Nehýbte naplneným spotrebičom. Môže dôjsť k narušeniu konštrukcie. Elektrické časti nesmú byť priamo prístupné.

- ✓ Udržujte deti mimo dosah spotrebiče
- ✓ Nepoužívajte tento spotrebič vonku

V prípade, že dôjde k náhodnému kontaktu elektrických komponentov (napr. motor atď.) s tekutinami (napríklad rozbité fľaše atď.), ihneď vytiahnite zástrčku zo zásuvky.

Aby sa zabránilo nebezpečenstvu požiaru alebo poraneniu spôsobenému elektrickým prúdom, zabráňte kontaktu napájacieho kábla alebo samotného spotrebiča s vodou alebo inou tekutinou. Nedotýkajte sa spotrebiča mokrymi rukami.

Udržujte zariadenie mimo dosahu akéhokoľvek zdroja tepla a mimo priameho slnečného žiarenia.

Nedovoľte, aby napájací kábel visel cez okraj stola alebo aby došlo ku kontaktu kábla s ostrými hranami alebo horúcimi povrchmi.

Pri odpájaní neťahajte za napájací kábel – uchopte zástrčku a spotrebič odpojte.

Uistite sa, či miesto, kde je váš spotrebič umiestnený, vydrží jeho hmotnosť pri plnom zaťažení (75 cl fľaša = cca 1,3 kg). Spotrebič musí byť umiestnený na vodorovnom, pevnom a suchom povrchu. Pokiaľ ho musíte umiestniť na podlahu pokrytú kobercom, umiestnite pod spotrebič pevnú podložku.

Aby nedošlo k poškodeniu tesnenia dvierok, pri vyťahovaní poličiek z koľajničiek sa uistite, či sú dvierka úplne otvorené.

Bezpečnosť detí a ďalších zraniteľných osôb

- Tento spotrebič môžu používať deti staršie ako 8 rokov a osoby so zníženými telesnými, zmyslovými alebo duševnými schopnosťami, alebo s nedostatkom skúseností a znalostí, pokiaľ sú tieto osoby pod dozorom alebo boli poučené o bezpečnom používaní spotrebiča a chápu aké nebezpečenstvá z toho plynú.
- Užívateľské čistenie a servisné kroky nesmú vykonávať deti mladšie ako 8 rokov a deti bez dozoru.
- Odložte všetky obaly mimo dosah detí, pretože hrozí riziko udusenie.
- Riziko uväznenia detí. Uväznenie detí a ich udusenie nie je problém minulosti. Poškodené alebo opustené spotrebiče sú stále nebezpečné, aj keď budú „štát len niekoľko dní v garáži“.
- Pri likvidácii spotrebiča vyťahnite zástrčku zo zásuvky, odrežte napájací kábel (čo najbližšie pri spotrebiči) a zložte dvierka, aby ste tak predišli úrazu elektrickým prúdom alebo uväzneniu hrajúcich sa detí vo vnútri spotrebiča.
- Pokiaľ je spotrebič vybavený magnetickým tesnením dvierok, pri výmene staršieho spotrebiča s pružinovým zámkom (západkou) na dvierkach alebo veku, nezabudnite vyradiť pružinový zámok skôr, ako starý spotrebič zlikvidujete. Zabráňte tak tomu, aby sa zo spotrebiča stala smrteľná pasca pre deti.
- Uchovávajte spotrebič a jeho napájací kábel mimo dosahu detí mladších ako 8 rokov.

- Pred likvidáciou starej vinotéky: zložte dvierka. Nechajte v spotrebiči poličky, aby do spotrebiča nemohli vliezť deti.
- Deti musí byť pod dozorom na zaistenie toho, aby sa nehrali si spotrebičom.
- Poznámka: Deti vo veku od 3 do 8 rokov môžu plniť a vynímať položky zo spotrebiča.

Všeobecná bezpečnosť

VAROVANIE — Tento spotrebič je určený na použitie v domácnosti a podobné účely, ako napríklad:

- ✓ V kuchynkách pre zamestnancov v obchodoch, kanceláriách a iných pracovných prostrediach,
- ✓ Na farmách a klientov v hoteloch, motelloch a inom prostredí ubytovacieho typu,
- ✓ V prostredie ubytovanie s výdajom raňajkami,
- ✓ Na cateringové a podobné nekomerčné účely.

VAROVANIE — Aby ste predišli nebezpečenstvu v dôsledku nestability spotrebiča, musí byť zaistený v súlade s pokynmi.

VAROVANIE — Neskladujte v spotrebiči výbušné látky ako sú aerosólové plechovky s horľavou hnacou látkou, pretože by mohli spôsobiť únik alebo uvoľnenie tekutiny.

VAROVANIE — Ak je napájací kábel poškodený, musí ho vymeniť výrobca, jeho servisný zástupca alebo podobne kvalifikovaná osoba, aby sa predišlo nebezpečenstvu.

VAROVANIE — Udržujte vetracie otvory na spotrebiči alebo pri jeho vstavaní bez prekážok a zaistite, aby mohol cirkulovať vzduch, najmä vtedy, ak je spotrebič určený na vstavanie pod alebo do nejakej konštrukcie.

VAROVANIE — Nepoužívajte mechanické zariadenia ani iné prostriedky na urýchlenie procesu odmrazovania, ktoré nie sú odporúčané výrobcom.

VAROVANIE — Nepoškodte chladiaci okruh.

VAROVANIE — Nepoužívajte vo vnútri skladovacieho priestoru spotrebiča elektrické zariadenia, pokiaľ nejde o zariadenie odporúčané výrobcom.

VAROVANIE — Chladiaci a izolačný plyn je horľavý. Likvidácia spotrebiča nech je vykonaná iba v autorizovanom stredisku na likvidáciu odpadu.

Nevystavujte spotrebič pôsobenie ohňa.

VAROVANIE — Chladivom v týchto spotrebičoch je R600a, horľavé a výbušné látky nesmú byť umiestnené do spotrebiča do alebo jeho blízkosti, aby sa zabránilo vzniku požiaru alebo výbuchu.

Chladiaca tekutina

Chladiaci okruh v spotrebiči používa chladiaci izobután (R600a), čo je veľmi horľavý zemný plyn, a preto je nebezpečný pre životné prostredie. Pri preprave alebo inštalácii spotrebiča zaistite, aby nebol žiadny prvok chladiaceho okruhu poškodený. Chladiaca tekutina (R600a) je horľavá.

Upozornenie: Riziko vzniku požiaru

Ak by došlo k poškodeniu chladiaceho okruhu:

- ✓ Vyhnite sa otvorenému ohňu a zdrojom vznietenia.
- ✓ Dôkladne vyvetrajte miestnosť, v nižšie sa spotrebič nachádza.

Je nebezpečné akýmkoľvek spôsobom meniť technické parametre alebo upravovať tento spotrebič. Akékoľvek poškodenie kábla môže spôsobiť skrat, vznik požiaru a/alebo úraz elektrickým prúdom.

Elektrická bezpečnosť

- Odmietame akúkoľvek zodpovednosť v prípade nehôd spôsobených nedostatočnou elektrickou izoláciou.
- Napájací kábel sa nesmie predlžovať. Nepoužívajte predlžovací kábel alebo adaptér či viacnásobnú zásuvku.
- Uistite sa, či nie je napájacia zástrčka rozdrvená alebo poškodená. Rozdrvená alebo poškodená zástrčka sa môže prehriať a spôsobiť požiar.

- Uistite sa, či máte prístup k zástrčke napájacieho kábla spotrebiče.
- Neťahajte za napájací kábel.
- Uistite sa, či je spotrebič stále elektricky uzemnený.
- Ak je elektrická zásuvka uvoľnená, nezasúvajte do nej zástrčku napájacieho kábla. Hrozí riziko úrazu elektrickým prúdom alebo vzniku požiaru.
- Nesmiete prevádzkovať spotrebič bez krytu osvetlenie vnútorného priestoru.
- Spotrebič je napájaný iba jednofázovým striedavým prúdom s hodnotou 220 ~ 240 V/50 Hz.
- Nepokúšajte sa vymieňať poškodený napájací kábel, ale kontaktujte svoj popredajný servis.
- Elektrická zásuvka musí byť ľahko dostupná, ale mimo dosah detí.
V prípade nejakých pochybností kontaktujte svojho inštalačného technika.

Každodenné používanie

- Tento spotrebič je určený výhradne pre skladovanie vína.
- V spotrebiči neskladujte horľavé plyny ani kvapaliny. Hrozí nebezpečenstvo výbuchu.
- Nepoužívajte v spotrebiči žiadne elektrické zariadenia (elektrické zariadenia na výrobu zmrzliny, mixéry atď.).
- Pri odpájaní spotrebiča vždy uchopte zástrčku prívodného kábla a neťahajte za kábel.
- Neumiestňujte žiadne horúce predmety v blízkosti plastových častí tohto spotrebiča.
- Prísne dodržujte odporúčania na skladovanie od výrobcu spotrebiča. Informácie o skladovaní nájdete v príslušných pokynoch.
- Udržujte horiace sviečky a iné predmety s otvoreným plameňom čo najďalej od spotrebiča, aby nedošlo k jeho zapáleniu.

- Spotrebič je určený na skladovanie nápojov v bežnej domácnosti tak, ako je to vysvetlené v tomto návode.
- Spotrebič je ťažký. Pri jeho premiestňovaní treba postupovať opatrne. Ak je váš spotrebič vybavený kolieskami, nezabudnite na to, že sú určené iba na uľahčenie malých pohybov. Nepohybujte spotrebičom na veľké vzdialenosti.
- Nikdy nepoužívajte podstavec, zásuvky, dvierka atď. ako stojany alebo podpery.
- Aby ste zabránili pádu predmetov a nespôsobili poranenia alebo poškodenia spotrebiča, nepreťažujte rámy dvierok ani na spotrebič nedávajte potraviny.

Upozornenie: Čistenie a servis

- Pred vykonaním servisnej činnosti vypnite napájanie a odpojte spotrebič od zdroja elektrickej energie.
- Na čistenie spotrebiča nepoužívajte kovové predmety, parné systémy, prchavé kvapaliny, organické rozpúšťadlá ani abrazívne látky.
- Jednotlivé časti spotrebiča nikdy nečistite horľavými tekutinami. Výpary môžu spôsobiť požiar alebo výbuch.
- Na odstraňovanie námrazy nepoužívajte ostré ani špicaté predmety. Použite na to plastovú škrabku.

Dôležité informácie týkajúce sa inštalácia

- Tento spotrebič je určený iba pre skladovanie vína.
- Tento spotrebič nie je vhodný pre zmrazovanie potravín.
- Teplotu v spotrebiči odporúčame nastaviť pri 12°C.
- Rozloženie políc v továrni predstavuje najefektívnejšie využitie energie spotrebiča.
- Vyhnite sa umiestnenie spotrebiče na vlhkých miestach.

- Chráňte spotrebič pred priamym slnečným žiarením a zdrojmi tepla (kachle, ohrievače, radiátory atď.). Priame slnečné žiarenie môže ovplyvniť akrylové povlaky a zdroje tepla môžu zvýšiť spotrebu elektrickej energie. Extrémne nízke alebo vysoké teploty okolia môžu tiež spôsobiť to, že spotrebič nebude fungovať správne.
- Pripojte vinotéku k samostatnej, správne nainštalovanej a uzemnenej elektrickej zásuvke. Za žiadnych okolností neodrezávajte ani neodstraňujte tretí (uzemňovací) kolík napájacieho kábla. Akékoľvek otázky týkajúce sa napájania a/alebo uzemnenia by ste mali položiť certifikovanému elektrikárovi alebo autorizovanému servisnému stredisku.
- Aby ste zaistili správne elektrické pripojenie, postupujte podľa odporúčaní uvedených v tomto návode na obsluhu.
- Odbaľte spotrebič a vizuálne skontrolujte, či nie je poškodený. Nepripájajte poškodený spotrebič. Informujte svojho predajcu alebo miesto predaja o akýchkoľvek poškodeniach. V takom prípade si obal uschovajte.
- Pred pripojením k zdroju napájania elektrinou odporúčame, aby bol spotrebič ponechaný najmenej 24 hodín tak, aby sa vyrovnal prívod kvapaliny do kompresora.
- Správna cirkulácia vzduchu je potrebná na zabránenie prehriatiu. Pre zaistenie dostatočného vetrania dodržujte poskytované odporúčania týkajúce sa inštalácie.
- Aby ste predišli vzniku požiaru, vždy keď to je možné, uistite sa, či nie je spotrebič v kontakte so stenami alebo akýmkoľvek horúcimi predmetmi (kompresor, kondenzátor). Riadte sa pokynmi na inštaláciu.
- Spotrebič nesmie byť umiestnený v blízkosti radiátorov, varných horúcich dosiek, ani plynových dosiek.
- Skontrolujte, či sú elektrické zásuvky stále prístupné aj po inštalácii spotrebiča.
- Pri umiestnení spotrebiča sa uistite, či nie je napájací kábel priškripený alebo poškodený.

Úspora energie

Ak chcete obmedziť spotrebu elektrickej energie spotrebiče:

- ✓ Nainštalujte ho na vhodnom mieste (pozri časť „Pokyny týkajúce sa inštalácia“).
- ✓ Dvierka otvárajte podľa možnosti na čo najkratšia dobu.
- ✓ Na zaistenie správnej funkcie spotrebiča, pravidelne čistite kondenzátor (viď „Údržba“).
- ✓ Pravidelne kontrolujte tesnenie dvierok a uistite sa, či sa zatvárajú správne. Pokiaľ tomu tak nie je, obráťte sa na popredajný servis.
- ✓ Pre čo najefektívnejšie využitie energie chladiacou jednotkou sa odporúča nasledujúca kombinácia políc.

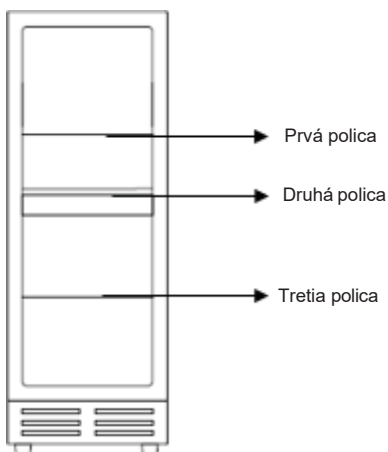

- ✓ Termostat spotrebiča je elektronický a umožňuje vám nastaviť teplotu medzi 5 a 20 stupňami.
Pre uskladnenie vína vám odporúčame nastaviť spotrebič na 12 stupňov.

Teplotu je možné prispôbiť podľa druhu skladovaného vína. Nastavenie teploty nad 12 stupňov zníži spotrebu energie spotrebiča. Nastavenie teploty pod 12 stupňov zvýši spotrebu energie spotrebiča. Niektoré modely umožňujú nastaviť rôzne úrovne teploty.

Počas prevádzky pri bežných podmienkach spotrebič udržiava požadovanú teplotu.

Teplota vo vnútri spotrebiča môže byť ovplyvnená mnohými faktormi: izbová teplota, vystavenie slnečnému žiareniu, počet otvorení dvierok a počet uložených fliaš atď. Mierne zmeny teploty sú úplne normálne.

Odstránenie možných problémov

- Všetky elektrické práce by mal vykonávať kvalifikovaný a skúsený technik.
- Spotrebič by malo opravovať akreditované servisné stredisko, ktoré používa výhradne originálne náhradné diely.

Spotrebič je určený na použitie iba v domácnosti. Výrobca odmieta akúkoľvek zodpovednosť v prípade iného použitia.



R600a

Bezpečnostné pokyny

- Upozornenie — Neblokujte vetracie mriežky na spotrebiči. Uchovávajte vetracie otvory na spotrebiči alebo v konštrukcii pri jeho vstavaní bez prekážok.
- Upozornenie — Vnútri spotrebiča neskladujte žiadne výbušné látky, plechovky s horľavými hnacími plynmi a pod.
- Upozornenie — Dbajte na to, aby nedošlo k poškodeniu chladiaceho okruhu spotrebiča.
- Upozornenie — Chladiace spotrebiče používajú izobután (R600a) a nesmú byť umiestnené v blízkosti zdrojov vznietenia (napríklad odizolovaných elektrických kontaktov alebo kontaktov, ktoré by mohli byť v prípade úniku chladiacej kvapaliny zopnuté). Typ chladiacej kvapaliny je uvedený na typovom štítku spotrebiča.
- Upozornenie — Vo vnútorných častiach spotrebiča určených na uchovávanie nápojov nepoužívajte elektrické zariadenia s výnimkou tých, ktoré výrobca výslovne povoľuje.

Spotrebič spĺňa požiadavky všetky príslušné európske smernica a ich zmeny.

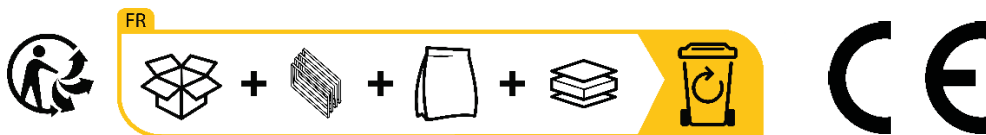

EPREL

Ak sa chcete dozvedieť viac o vašom spotrebiči, pozrite sa online databázu EPREL. Ako je definované v delegovanom nariadení Komisie (EÚ) 2019/2016, všetky informácie týkajúce sa tohto chladiaceho spotrebiča sú dostupné na EPREL Base (Európska databáza produktov pre energetické označovanie). Táto databáza vám umožňuje nahliadnuť do informácií a technickej dokumentácie vášho chladiaceho zariadenia. Do databázy EPREL sa dostanete naskenovaním QR kódu na energetickom štítku vášho spotrebiča alebo priamo na: www.ec.europa.eu zadajte do vyhľadávania informácie o vašom spotrebiči.

2. OPIS SPOTREBIČA

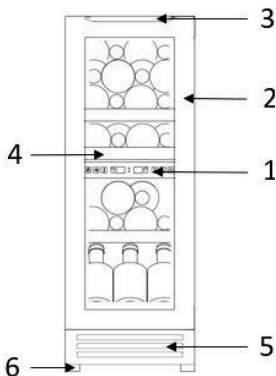

- 1) Ovládací panel
- 2) Sklenená dverka
- 3) Horizontálna rukoväť
- 4) Police
- 5) Podstavec
- 6) Nožička

3. TECHNICKÉ PARAMETRE

Nižšie je uvedený príklad štítku:

avintage		ELECTRIC DIAGRAM Schéma électrique	
Référence	AVU27D82		
Service Ref	AVU27D82/1		
S/N			
Modèle usine	VK61GD		
Classe climatique	SN/N/ST		
Volume Total Net	60L		
Consommation d'énergie annuelle	99kWh/an		
Consommation jour d'énergie à 16°C	0.106kWh/24h		
Consommation jour d'énergie à 32°C	0.440kWh/24h		
Gaz réfrigérant / Quantité	R600A/25g		
Agent isolant	Cyclopentane	<p>Made in PRC</p> <p>FRIO Entreprise / Climadiff 143 Bld Pierre Lefauchoux 72230 ARNAGE (France)</p>	
Voltage	220-240V AC		
Fréquence	50 Hz		
Ampérage	0,45 A		
Puissance maximum	75W		
Puissance de la lampe	Max 3W		
Classe de protection contre les chocs électriques	I		

Štítok je vždy umiestnený na vnútorná alebo zadná stranu vinotéky (v závislosti na modeli) a obsahuje všetky informácie špecifické pre váš model.

Odporúčame, aby ste si pred inštaláciou v tomto návode poznamenali jeho výrobné číslo, aby ste ho v budúcnosti mohli používať (napr. v prípade opravy, kontaktovania autorizovaného servisu atď.).



Po inštalácii a naložení vinotéky nie je prístup k výrobnému štítku tak jednoduchý.

UPOZORNENIE: Bez nahlásenie výrobného čísla vám nemôže byť poskytnutá žiadna pomoc.

4. INŠTALAČNÉ POKYNY

Pred použitím tohto spotrebiča

- Odstráňte všetky časti obalu z vonkajšie časti a vnútrajšku spotrebiča.
- Pred pripojením spotrebiča do elektrickej siete, ho nechajte voľne štát v priebehu 24 hodín. Tým sa zníži možnosť poškodenie chladiaceho okruhu v dôsledku dopravy.
- Vyčistíte vnútro mäkkú tkaninou a vlažnú vodou.
- Pri likvidácii spotrebiča vyberte prosím autorizovanú spoločnosť pre likvidáciu odpadu.
- Na premiestnenie a inštaláciu spotrebiča sú nutné dve alebo viac príslušne kvalifikovaných osôb. Pri nedodržaní tohto pokynu to môže mať za následok poranenie chrbta alebo iné poranenia.
- Keď je vaša vinotéka plne naložená, umiestnite ju na dostatočne silné miesto, ktoré unesie jej váhu. Ak chcete spotrebič vyrovnat', upravte prednú nastavovaciu nožičku, ktorá sa nachádza v spodnej časti spotrebiča.
- Vyžaduje sa zaistenie dostatočného vetranie, neblokujte predné vývod vzduchu.
- Spotrebič nie je určený k umiestnenie v garáži alebo suteréne.
- Spotrebič je určený výhradne pre použitie v interiéri.
- Tento spotrebič je **určený iba pre zabudovanie** do vybavených kuchynských liniek.
- Spotrebič pripojte k jednej zásuvke a nezabudnite ho zaistiť, aby bol spotrebič dokonale vyrovnaný (odporúča použitie vodováhy). To zabráni akémukoľvek pohybu spôsobenému nestabilitou, ktorá spôsobuje hluk a vibrácie a zaisť dokonalé utesnenie dvierok.
- Tento spotrebič je určený výhradne pre skladovanie vína.
- Tento spotrebič používa horľavé chladiivo. V priebehu prepravy teda nikdy nepoškodzuje chladiaci potrubia.

Pozor!

- Víno uchovávajte v uzavretých fľašiach.
- Nepreplňujte vnútorná priestor spotrebiča.
- Neotvárajte dvierka spotrebiča, ak to nie je nevyhnutné.
- Neobkladajte poličky hliníkovú fóliu ani žiadnym iným materiálom, ktorý by mohol brániť v cirkuláciu vzduchu.
- Pokiaľ by mal byť spotrebič dlhší čas prázdny, odporúča sa jeho odpojenie od elektrickej siete a po dôkladnom vyčistení nechajte dvierka spotrebiča pootvorená, aby mohol vo vnútri cirkulovať vzduch, aby sa tak zabránilo prípadné kondenzáciu vlhkosti, tvorbe plesní alebo nepríjemných zápachov.

UPOZORNENIE: Uchovávajte spotrebič vždy čo najďalej od látok, ktoré by mohli spôsobiť vznietenie.

Limity teploty okolie v miestnosti

Tento spotrebič je navrhnutý tak, aby pracoval pri okolitých teplotách určených svoju teplotné triedou vyznačenú na typovom štítku.

TRIEDA	SYMBOL	ROZSAH OKOLNÝCH TEPLÔT (°C)
Rozšírená mierne	SN	od +10 do +32
Mierne	N	od +16 do +32
Subtropické	ST	od +16 do +38
Tropické	T	od +16 do +43

Tento spotrebič je určený k používaniu pri teplote okolie v rozsahu od 16 °C do 32 °C.

Nákresy vstavané inštalácie

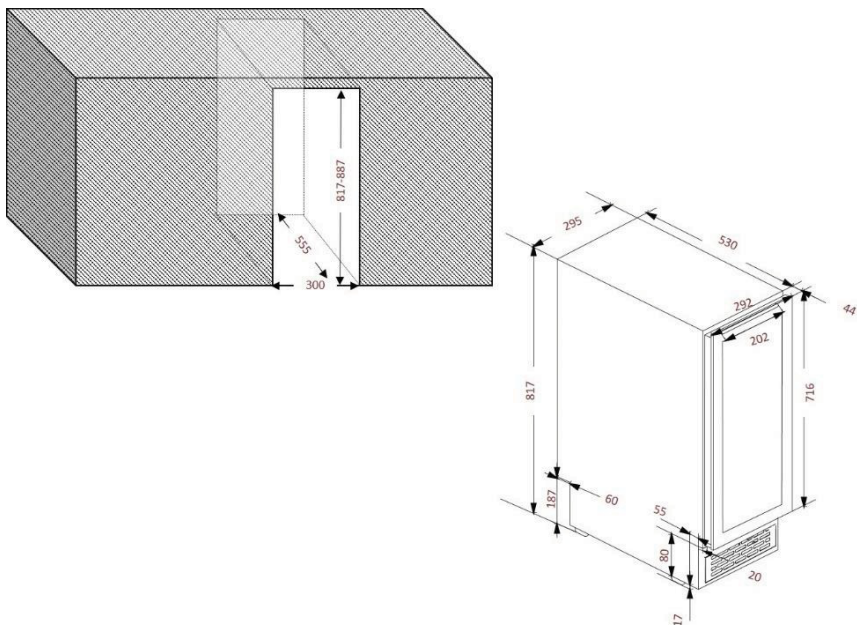

Upevnenie výrobku na nábytok

UPOZORNENIE: Ak je výrobok prázdny , môže sa pri otvorení dveriek prevrhnúť .

Aby ste zaistili stabilitu spotrebiča, použite dodaný držiak, ako je znázornené na obrázku nižšie.

1. Vyberte záslepky podľa obrázku A.

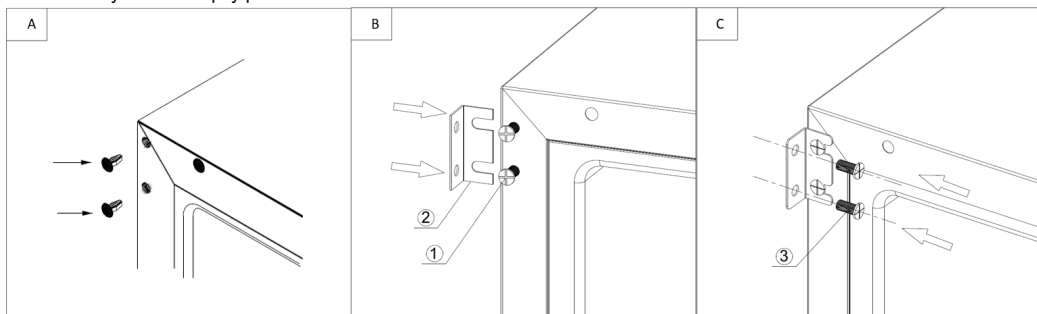

2. Pomocou skrutiek (1) umiestnite montážnu dosku (2) podľa obrázku B . Skrutky (1) nedotahujte, aby ste uľahčili nastavenie montážnej dosky (2).

3. Pomocou skrutiek (3) pripevnite montážnu dosku ku skrini podľa obrázku C.

4. Pevnejšie upevnite skrutky (1), aby bol spotrebič pevne uchytený .

Inštalácia rukoväte

Váš spotrebič má rukoväť. Ak chcete ju namontovať, jednoducho ju priskrutkujete ku dverkam pomocou dodaných skrutiek podľa obrázku nižšie, najskôr ale odstráňte tesnenie.

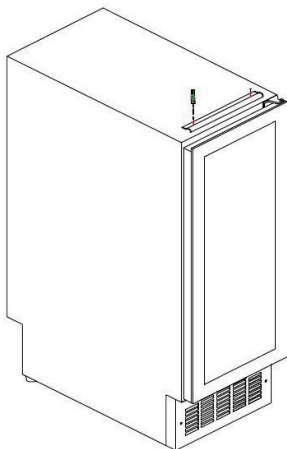

Zmena smeru otvárania dveriek

Je možné zmeniť smer otvárania dverí. Žiadne špeciálne požiadavky, všetky dvere sa otvárajú z ľavé strany. Ak je treba otvorení z pravej strany, postupujte podľa nasledujúcich pokynov:

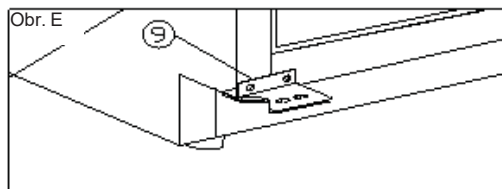
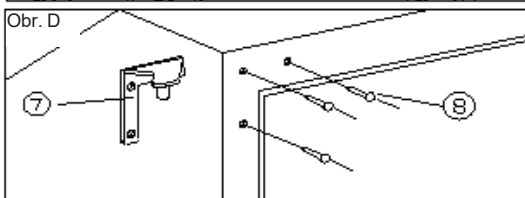
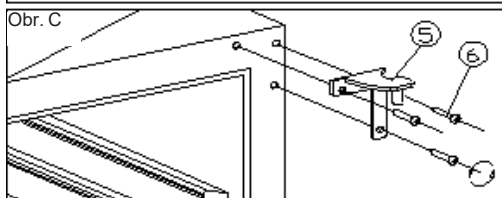
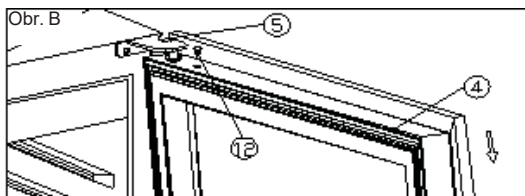
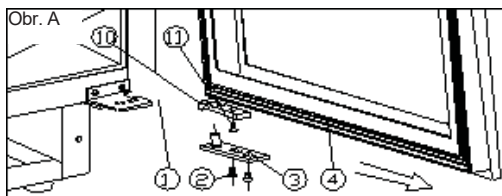

1 Dolný pánt (pravý)

2 Skrutky

3 Os dveriek

4 Dvierka

5 Horný pánt (pravý)

6 Skrutky závesov

7 Horný pánt (ľavý)

8 Ozdobné krytky

9 Dolný pánt (ľavý)

10 Obmedzovač otvorenia dveriek

11 Skrutka

12 Krytka

1. Otvorte dverka na 90 stupňov, odskrutkujte dva skrutky (2) z dolná osi dvierok (3), odstráňte dverka (4) a os dvierok (obr. A).
2. Bezpečne umiestnite dverka (4) a odstráňte krytku (12) z hornej časti rámu dvierok. Odskrutkujte skrutku (11) v dolnej časti a odstráňte obmedzovač otvorenie dvierok (10). Nainštalujte obmedzovač otvorenie dvierok (10) v horná časti rámu dvierok. Použite náhradnú krytku (12) na zakrytie otvoru v hornej časti rámu dvierok (obr. A/B).
3. Vyberte tri skrutky závesu (6) z horného pántu (pravý) (5) a vyberte ho (obr. C).
4. Odstráňte ozdobné krytky (8) z ľavé horná časti skrinky a pomocou troch skrutiek nainštalujte náhradné horná pánt (ľavý) na ľavú hornú stranu skrinky (obr. D).
5. Nainštalujte náhradné dolná pánt (ľavý) (9) podľa vyššie uvedeného postupu (obr. E)
6. Dverka sa otvárajú na 180 stupňov. Nainštalujte dverka rovnakým spôsobom, ako bola odstránená, a pripnite je tak, aby boli dverka zarovnané.
7. Zakryte otvor v pravé horná časti skrinky náhradné ozdobnú krytkou (8).

Otočenie políc

Aby sme optimalizovali vkladanie fliaš do spotrebiče, navrhli sme špeciálna policu, ktorú možno otočiť, ak zmeníte smer otváranie dvierok.

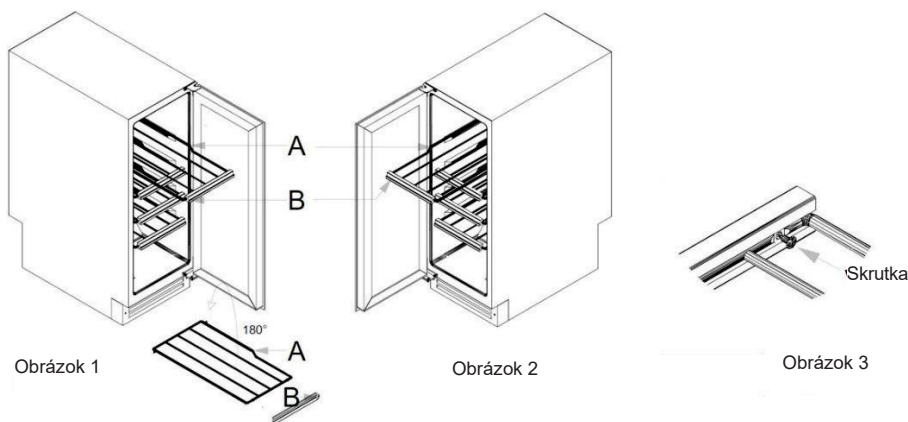

Vo štandardná konfiguráciu sa závesom vpravo je strana A blízko závesu a strana B (predné strana s držiakom štítiku) smerom hore, ako na obrázku 1.

Po otočenie smere otváranie dverí musíte police prispôbiť.

1. Otočte všetky police, strana A bude vľavo a strana B bude v polohe smerom dole.
2. Uvoľnite skrutka na drevené predné časti, ako je znázornené na obrázku 3, tak, aby strana B smerovala hore a opäť ho upevnite.
3. Uistite sa, že strana A je blízko kľbu a strana B je hore, ako je znázornené na obrázku 2.

5. PREVÁDZKOVÉ POKYNY

Odporúča sa nainštalovať váš spotrebič **na miesto, kde je okolité teplota medzi 10-38 °C** . Ak je okolité teplota nad alebo pod odporúčanou teplotou, môže to mať vplyv na výkon spotrebiča a nemusí byť možné dosiahnuť teplotu medzi 5–12 °C/ 12–20 °C. Na optimálnu prevádzku sú nastavenia spotrebiča prispôsobené pre okolitú teplotu 23 °C až 25 °C.

Nastavenie teploty

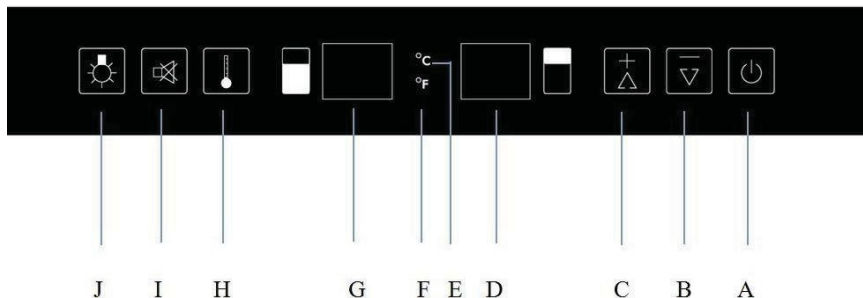



A	Vypínač ZAP/VYP, jedným stlačením zapnete spotrebič a podržaním na 5 sekúnd spotrebič vypnete.
B	Zníženie teploty o 1 stupeň Celzia alebo Fahrenheitu.
C	Zvýšenie teploty o 1 stupeň Celzia alebo Fahrenheitu.
D	Displej zobrazuje teplotu horná zóny pri jej nastavenia.
E	Zobrazenie teploty vo stupňoch Celzia.
F	Zobrazenie teploty vo stupňoch Fahrenheitu.
G	Displej zobrazuje teplotu spodná zóny pri jej nastavenia.
H	Prepínač voľby priestoru (spodná alebo horná). Po voľbe priestoru začne blikať nastavená teplota, o 5 sekúnd neskôr prestane blikať a zobrazí sa nastavená teplota
Aj	Vypínač zrušenie alarmu. Jedným stlačením, zrušíte alarm. Stlačením a podržaním na 5 sekúnd prepínate medzi stupňami Celzia alebo Fahrenheitu.
J	Prepínač zapnutie/vypnutie svetlá, ktorým zapnete a vypnete osvetlenie spotrebiče.

Voľba teploty

Vinotéka má dve teplotné zóny. Nastavenia teploty horná zóny je nastaviteľné v rozsahu 5–12 °C, čo je ideálna pre skladovanie šumivého a bieleho vína. Nastavenie teploty spodnej zóny je nastaviteľné v rozsahu 12–20 °C, čo je ideálne na skladovanie bieleho a červeného vína.

POZNÁMKA: Teplota oboch zón je možné nastaviť na 12 °C a obe budú funkčné súčasne. Ale pre optimálnu výkon, keď je jedna zóna nastavená na 12 °C, odporúčame iné nastavenie pre druhú zónu s teplotným rozdielom minimálne 3 °C (príklad: 5 °C v horná a 8 °C vo spodná zóna). Maximálna teplotné rozdiel medzi obom priestory je 10 °C. Vždy nastavte nižšiu teplotu v hornom priestore a vyššiu teplotu v spodnom priestore (príklad: 5 °C v hornej a 15 °C v spodná zóna).

- Ak chcete zvoliť teplotné zónu, stlačte raz (H), horná zóna bude blikať, opätovným stlačením tlačidla (H) prepnete na dolnú zónu. Nastavenia teploty je možné, len keď hodnota na displeji bliká.
- Stlačením tlačidla „+“ (C) a tlačidla „-“ (B) môžete nastaviť vnútorná teplotu pre zvolenú zónu. Nastavenia stupňov sa zobrazí na displeji s označením  pre hornú zónu a  pre spodnú zónu.
- Pri prvým pripojenie spotrebiča k elektrické sieti sa na LED displeji zobrazí pôvodne predtým nastavená teplota. Ak chcete nastaviť požadovanú teplotu, jedenkrát stlačte tlačidlo „+“ (C) a „-“ (B).

- Teplota sa zvýši o 1 °C alebo 1 °F po každom stlačení tlačidla „+“ (C), alebo sa teplota zníži o 1 °C alebo 1 °F ak stlačíte tlačidlo „-“ (B).

Keď je okolitá teplota 25 °C av spotrebiči nie je vložená žiadna fľaša, zvýšenie teploty v spotrebiči z 5 °C na 12 °C potrvá približne 8 minút. Za rovnakých podmienok bude trvať približne 12 minút, ako znížite teplotu vo spotrebiči z 12 °C na 5 °C. Čím menšie je teplotné rozpätie, tým kratšiu dobu to bude trvať. Nastavená teplota hornej zóny by mala byť nižšia ako nastavená teplota dolnej zóny.

Zobrazenie teploty

Na displeji sa zobrazuje nastavená teplota.

Ak chcete kedykoľvek zobrazit' nastavenú teplotu v niektoré zo zón, stlačte tlačidlo B a C na ovládacom panelu na 3 sekundy. Na displeji bude dočasne blikať aktuálna teplota. Keď prestanete stláčať obe tlačidlá, na displeji sa zobrazí nastavená teplota.

POZNÁMKA: Pri prvom použití alebo po dlhšom období nečinnosti spotrebiča, nebude vnútorná teplota ihneď rovnaká, ako je teplota zobrazená na displeji. Vo skutočnosti je treba počkať niekoľko hodín na úpravu teploty vo spotrebiči, aby bolo dosiahnuté rovnakej teploty. Aby ste predišli nadmernej kondenzácii vlhkosti, keď je okolitá teplota vyššia ako 28 °C, neznižujte teplotu pod 7 °C.

DÔLEŽITÉ: Po odpojenie, vypnutie napájanie alebo po výpadku dodávky elektrické energie je treba počkať 5 minút a až potom spotrebič znovu zapnúť.

Alarm teploty

Spotrebič je vybavený vizuálnym a zvukovým alarmom teploty. Ak sa na displeji ovládacieho panelu zobrazí chybové kódy HH a LL, skontrolujte, či sa nedošlo k nasledujúcim situáciám:

- Dvierka spotrebiče nie sú správne zatvorená.
- Spotrebič bol zapnutý počas posledných 24 hodín alebo ste pridali veľké množstvo fliaš naraz. V tomto prípade môže dosiahnutie požadovanej teploty trvať dlhšie. Počiatočné okolité teplota alebo počet fliaš nainštalovaných vo spotrebiči môže mať tiež vplyv na vnútornú teplotu.

Ak tomu tak nie je, vypnite spotrebič a odpojte ho od siete, kontaktujte servisný stredisko s kódom, ktorý sa zobrazil.

Alarm dvierok

Ak bola dvierka ponechaná otvorená dlhšie ako 60 sekúnd, začne znieť alarm. Ak vás zvuk ruší, stlačením tlačidla Aj zastavíte zvukový alarm.

Osvetlenie vnútorného priestoru

Vnútorné osvetlenie uľahčuje prezeranie etikiet vašich vín. Podržaním tlačidla J na 5 sekúnd prepínate medzi dvoma režimmi prevádzky vnútorného osvetlenia svetiel:

- Funkčné režim (počiatočné nastavenia): svetlo sa rozsvieti len pri otvorení dvierok a toto je najhospodárnejší režim.
- Režim trvalého svietenia: svetlo sa zapne/vypne len krátkym stlačením tlačidla osvetlenie J.

Režimy

REŽIM „SABBATH“

Režim „SABBATH“ je k dispozícii na dodržiavanie určitých náboženských sviatkov. Tento režim vypne displej, osvetlenie vnútorného priestoru a zvukové alarmy a zabraňuje ich opätovnému zapnutie. Stále bude v prevádzky normálne chladenie. Ak chcete spustiť režim „SABBATH“, stlačte súčasne tlačidlo napájania (A) a osvetlenia (J) v trvaní minimálne 5 sekúnd. Indikátor štyrikrát blikne a potvrdí tak, že režim „SABBATH“ je zapnutý. Režim „SABBATH“ je možné zastaviť opakovaním vyššie uvedeného postupu. Režim „SABBATH“ sa ukončí automaticky po uplynutí 96 hodín.

REŽIM „ECO DEMO“

Režim „ECO DEMO“ je možné aktivovať pri prezentovaní spotrebiča na výstavách, ukázkach alebo v predajniach. V režime „ECO DEMO“ sú kompresor a všetky motory ventilátora vypnuté. Po súčasnom stlačení a podržaní tlačidla „+“ a „-“ (C a B) a tlačidla osvetlenia (J) v trvaní minimálne 5 sekúnd, indikátor päťkrát zabliká a potvrdí tak aktiváciu režimu a spotrebič bude fungovať v režime „ECO DEMO“. Režim „ECO DEMO“ je možné vypnúť opakovaním vyššie uvedeného postupu. Upozorňujeme na to, že kompresor a ventilátor sa aktivuje o 5 minút neskôr (z dôvodu ochrany kompresora).

6. VYBAVENIE SPOTREBIČA

Systém ovládanie klímy

Podľa odporúčanie odborníkov, je ideálna teplota pre skladovanie vína okolo 12 °C, presnejšie v rozsahu 10 až 14 °C. Nepleťte si to s teplotou na servírovanie vína, ktorá sa pohybuje medzi 5 a 20 °C, v závislosti od konkrétneho druhu vína.

Je mimoriadne dôležité, aby sa zabránilo náhlej zmene teploty. Táto vinotéka je navrhnutá špecialistami na skladovanie vína, na rozdiel od jednoduché chladničky, berie v úvahy citlivosť vín na náhle zmeny teploty a zaisťuje dokonalú kontrolu zachovanie **konštantné priemerné teploty**.

Anti-vibračný systém

Chladiaci kompresor je vybavený špeciálnymi tlmíči (silent bloky) a vnútorná priestor je izolovaný hrubú vrstvou polyuretánové peny. Tieto opatrenia zabraňujú prenosu vibrácií na vína uložené vo vinotéke.

Systém ochrany pred UV žiarením

Svetlo urýchľuje starnutie vína. U vinoték s pevnými dverka, sú vaša vína prirodzene chránená samozrejme za predpokladu, že nie sú dverka otvorené veľmi často a dlho. Tento model so sklenenými dvierkami bol špeciálne navrhnutý tak, že filtruje škodlivé ultrafialové žiarenie a zaručuje dokonalú ochranu vašich fliaš.

Odmrazovanie

Váš spotrebič je vybavený automatickým systémom odmrázovania. Keď je chladiaci cyklus na konci, spotrebič automaticky odmrazí chladiacu plochu. Voda vzniknutá odmrážením je nasmerovaná do zásobníka na odparovanie kondenzátov, ktorý sa nachádza v zadnej časti zariadenia v blízkosti kompresora. Teplu vyžarované kompresorom odparuje kondenzáty zhromaždené v zásobníka.

Police

- Aby nedošlo k poškodeniu tesnenie dvierok, uistite sa, či sú dverka úplne otvorená pred vytiahnutím poličiek za účelom vloženie alebo vybratie fliaš.
- Pre jednoduchšie prístup k uloženým fľašiam vysuňte poličky na približne jednu tretinu ich hĺbky. Poličky sú vybavené špeciálnym stop systémom, ktorý zabraňuje vypadnutiu fliaš z poličiek.
- Ak chcete poličky vybrať alebo premiestniť, posuňte poličku do polohy, vo ktoré je zárez drevené poličky presne pod plastovým stĺpikom a zdvihnite drevenú poličku. Pri vrátení poličky sa uistíte, či sú na správnom mieste.

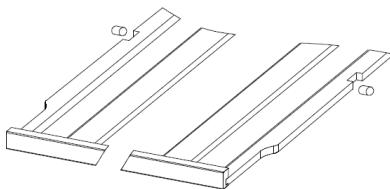

7. UKLADANIE FLIAŠ

Maximálna odporúčaná množstvo fliaš sú iba orientačné a nie sú to údaje záväzné, poskytujú len rýchly odhad o veľkosti zariadenie (podobne ako je v litroch udávaná kapacita chladničiek).

Zodpovedajú výsledkom testov vykonaných pomocou štandardných fliaš 75 cl typu Bordeaux. Štandardné tvary fliaš sa vzťahujú k zemepisnému pôvodu každej fľaše (Bordeaux, Burgundsko, Provencia atď.) a typu (tradičné ťažký, ľahký, flauta atď.), každý s vlastným priemerom a výškou. Zodpovedajú výsledkom testov vykonaných pomocou štandardných fliaš 75 cl typu Bordeaux. Štandardné tvary fliaš sa vzťahujú k zemepisnému pôvodu každej fľaše (Bordeaux, Burgundsko, Provence atď.) a typu (tradičné ťažký, ľahký, flauta atď.), každý s vlastným priemerom a výškou.

Typy fliaš:

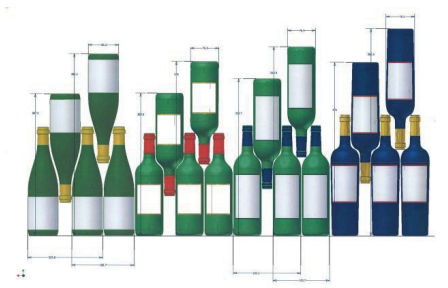

Vidíme tu 4 najpopulárnejší druhy fliaš 75 cl: Burgundské a Bordeaux – fľaše rôznych rozmerov. Existuje veľa ďalších tvarov a veľkostí. Všimnite si rozdiely v uložení v závislosti na výške fliaš, ich priemeroch a uložení striedavou metódou.

Například: vinotéku chceme naplniť len fľašami burgundského typu. V tomto prípade bude naložené množstvo približne o 30 % menšia ako v prípade naplnenia fľašami typu Bordeaux.

Spôsoby naskladanie fliaš

Vrch ku spodu hrdlo k hrdlu:

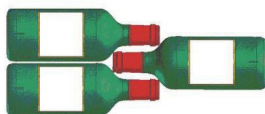

Všimnite si úspory hĺbky!

Hrdlá medzi tela fliaš:

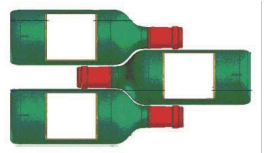

Umožňuje naloženie väčšieho množstva fliaš.

- Pred zatvorením dvierok skontrolujte, či je môžete zavrieť, bez by sa dvierka dotýkala fľaše.
- Pri vloženie niekoľkých fliaš súčasne bude potrebná viac času, ako spotrebič dosiahne požadovanej teploty.

Maximálna kapacita

Uvedená kapacita je maximálna kapacita vypočítaná podľa počtu políc. Tento štandard sa počíta sa 75 cl fľašami tradičného typu Bordeaux. Akýkoľvek iný typ alebo veľkosť fliaš a pridanie políc značne zníži kapacitu spotrebiča.

Nižšie je uvedený náčrt zobrazujúce maximálna kapacitu. Kapacita spotrebiča sa meria podľa normy EN62552.

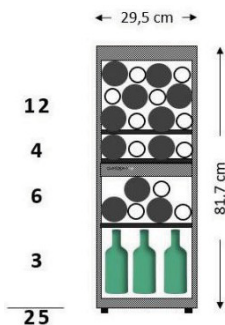

Príklady vhodných teplôt k servírovaniu

Názory sa mení a okolité teplota tiež, ale väčšina odborníkov sa zhoduje, že:

Prestížna vína Bordeaux – červené

Prestížna burgundská vína – červené

Prestížna suchá biela vína

Ľahké, mladé, ovocná vína

Ružová vína z Provenčia, primeur vína

Krajová suché biela a červená vína

Biela vína

Sekty

Sladká vína

16 – 17 °C

15 – 16 °C

14 – 16 °C

11 – 12 °C

10 – 12 °C

10 – 12 °C

8 – 10 °C

7 – 8 °C

6 °C

8. ČISTENIE A ÚDRŽBA

Pred čistením spotrebiče (niečo, čo by ste mali robiť pravidelne), ho odpojte od elektrickej siete vytiahnutím zástrčky alebo vybraťim poistky v okruhu.

Pred prvým použitím spotrebiča a potom pravidelne, odporúčame vyčistiť spotrebič zvnútra aj zvonku (spredu, na boku a hore) teplú vodou s jemným čistiacim prostriedkom. Pred opätovným pripojením k elektrickej sieti spotrebič opláchnite čistou vodou a nechajte uschnúť. Nepoužívajte rozpúšťadlá ani abrazívne prostriedky.

Pri prvom zapnutí spotrebiča sa môže vyskytnúť zvyškový zápach. V takom prípade spotrebič vyprázdnite a nechajte ho niekoľko hodín pracovať pri nastavení najnižšej možnej teploty. Chlad odstráni všetky pachy.

V prípade výpadku dodávky elektrickej energie

Väčšina výpadkov elektrického prúdu je vyriešená v priebehu krátkoého času. Prerušenie napájania na 1 alebo 2 hodiny nemá vplyv na teplotu vo vnútri vinotéky. Aby ste mohli chrániť vašu vína počas výpadku prúdu, vyhňte sa veľmi častému otváranie dvierok. Otvárajte ich len v prípade potreby. Počas veľmi dlhého výpadku elektrickej energie, vykonajte všetky nevyhnutné opatrenia na ochranu vašich vín.

- Ak je spotrebič odpojený alebo ak dôjde k výpadku prúdu, musíte pred opätovným zapnutím počkať minimálne tri až päť minút. Ak sa pokúsite zapnúť vinotéku rýchlejšie, kompresor sa automaticky opäť spustí až po 3 až 5 minútach (ak si to teplota vyžaduje).
- Pri prvom zapnutí alebo po dlhšom odstavení, je možné, že nastavené teploty nekorešponujú s teplotami zobrazenými na displeji. Ide o bežný stav. Bude trvať niekoľko hodín, kým sa teploty stabilizujú.

Dovolenka

- **Krátka dovolenka:** Ponechajte vinotéku v prevádzky počas dovolenky kratšia ako tri týždne.
- **Dlhá dovolenka:** Pokiaľ nebudete spotrebič používať niekoľko mesiacov, vyberte všetky fľaše a spotrebič vypnite. Dôkladne vyčistite a vysušte interiér spotrebiča. Aby ste zabránili zápachu a rastu plesní, nechajte dvierka mierne pootvorená: v prípade potreby ich zablokujte.

Premiestnenie spotrebiča

- Vyberte všetky fľaše zo spotrebiča.
- Prilepením lepiaca páskou zaistíte všetky voľné predmety (poličky) vo vnútri spotrebiča.
- Naskrutkujte nastaviteľnú nožičku do základne spotrebiča, aby nedošlo k jej poškodeniu.
- Zalepte dvierka.
- V priebehu prepravy majte spotrebič zaistený len vo vzpriamené polohe. Ochráňte tiež vonkajšie povrch spotrebiča dekou alebo podobným predmetom.

9. V PRÍPADE PORUCHY

Aj cez starostlivosť, ktorú venujeme pri výrobe, nemožno úplne vylúčiť poruchu spotrebiča. Než sa obrátite na servisný stredisko, skontrolujte či:

- Je spotrebič správne pripojený k elektrickej sieti
- Nedošlo k výpadku dodávky elektrickej energie v sieti
- Nejde o jednu z porúch uvedených v tabuľke na nasledujúcej strane

DÔLEŽITÉ: Ak je poškodený dodávaný napájací kábel, musí ho vymeniť výrobca, servisný stredisko schválené značkou alebo predajcu. V každom prípade musí byť vymenený kvalifikovaným personálom, aby sa predišlo akémukoľvek riziku poranenia.

AK TIETO KROKY NEODHALI NIČ, KONTAKTUJTE SERVISNÉ CENTRUM SVOJHO PREDAJCU.

UPOZORNENIE!

Pred vykonaním akýchkoľvek prác týkajúcich sa údržby a opravy odpojte spotrebič z elektrickej siete.

10. NÁHRADNÉ DIELY

Estetické a funkčné náhradné diely podľa NARIADENIA (EÚ) 2019/2019 (príloha II, bod 3.), sú sprístupnené profesionálnym opravárom a konečným používateľom na obdobie 7 alebo 10 rokov (zoznam nájdete v prílohe II, bod 3. a.1 a 3.a.2) od uvedenia poslednej jednotky modelu na trh. Zoznam náhradných dielov a postup pri ich objednávaní (profesionálny prístup / súkromný prístup) sú k dispozícii na webovej stránke: www.interfroidservices.fr alebo adrese FRIO - Interfroid Services, 143 Bd Pierre Lefauchaux - 72230 ARNAGE.

Ostatné funkčné náhradné diely neuvedené v nariadení EÚ 2019/2019 sú dostupné na dobu 10 rokov. Všetky vinotéky FRIO majú 1-ročnú záruku na funkčné diely.

Nariadenie EÚ 2019/2019 a jeho prílohy sú dostupné na európskej webovej stránke eur-lex.europa.eu.

11. ODSTRÁNENIE MOŽNÝCH PROBLÉMOV

Mnohé bežné problémy s vinotékou môžete ľahko vyriešiť sami a ušetriť tak náklady na prípadné telefonáty do servisného strediska. Než zavoláte servisného technika, vyskúšajte nižšie uvedené odporúčania, či tak nevyriešite problém sami.

PROBLÉM	MOŽNÁ PRÍČINA
Vinotéka nefunguje.	<ul style="list-style-type: none">• Spotrebič nie je pripojený k elektrickej sieti.• Aktivoval sa elektrický istič alebo sa vypálila poistka.
Vinotéka nechladia dostatočne.	<ul style="list-style-type: none">• Skontrolujte nastavenie ovládanie teploty.• Externý prostredie môže vyžadovať nastavenie vyššia hodnoty.• Dvierka sú otváraná veľmi často.• Dvierka nie sú zatvorená úplne.• Tesnenie dvierok netesní správne.
Spotrebič sa často zapína a vypína.	<ul style="list-style-type: none">• Teplota v miestnosti je vyššia ako normálne.• Do vinotéky ste vložili veľké množstvo fliaš.• Dvierka sú otváraná veľmi často.• Dvierka nie sú zatvorená úplne.• Regulátor teploty nie je nastavený správne.• Tesnenie dvierok netesní správne.
Svetlo nefunguje.	<ul style="list-style-type: none">• Spotrebič nie je pripojený k elektrickej sieti.• Aktivoval sa elektrický istič alebo sa vypálila poistka.• Žiarovka sa vypálila, kontaktujte svoje servisné stredisko.• Vypínač svetla je v polohe „OFF (VYP.)“.
Vibrácie.	<ul style="list-style-type: none">• Uistite sa, či je vinotéka vyrovnaná.
Zdá sa, že vinotéka spôsobuje príliš veľa hluku.	<ul style="list-style-type: none">• Tento zvuk môže byť spôsobený tokom chladivá, čo je normálne jav.• Na konci každého cyklu môžete počuť kľokotanie, ktoré je spôsobené prúdením chladiva vo vašej vinotéke.• Sťahovanie a rozťahovanie vnútorných stien môže spôsobovať praskavé a pukavé zvuky.• Vinotéka nestojí rovno.
Dvierka sa nezavria správne.	<ul style="list-style-type: none">• Vinotéka nestojí rovno.• Bola vykonaná zmena smere otvárania dvierok a dvierka nebola nainštalovaná správne.• Tesnenie je znečistené.• Poličky sú vytiahnuté zo svojich pozícií.
Porucha LED displeja.	<ul style="list-style-type: none">• Slabá kvalita displeja.• Hodnoty teploty sa nezobrazujú.• Kontaktujte svoje servisné stredisko.
Ventilátory nefungujú.	<ul style="list-style-type: none">• Kontaktujte svoje servisné stredisko.
Zobrazil sa chybový kód « E1 » alebo « E2 ».	<ul style="list-style-type: none">• Zlyhanie snímače teploty.• Kontaktujte svoje servisné stredisko.

Výmena svetlá

Tento spotrebič je vybavený diódami vyžarujúcimi svetlo (LED). Tento typ diódy nemôže vymieňať používateľ. Životnosť týchto LED diód obvykle postačuje na to, aby nebolo nutné vykonávať výmenu. Avšak ak i cez všetku starostlivosť venovanú v priebehu výroby spotrebiča, dôjde k poškodeniu LED diód, obráťte sa prosím na servisné stredisko a požiadajte o pomoc.

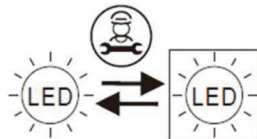

11. OCHRANA ŽIVOTNÉHO PROSTREDIA



Tento spotrebič je označený podľa európskej smernice 2012/19/CE o odpade z elektrických a elektronických zariadení (WEEE). Zabezpečením správnej likvidácie tohto produktu pomôžete zabrániť prípadným negatívnym následkom pre životné prostredie a ľudské zdravie, ktoré by mohli byť inak spôsobené nesprávnou likvidáciou tohto produktu.

Symbol na produkte, alebo v sprievodnej dokumentácii k produktu, preškrtnutý odpadkový kôš na kolieskach, znamená, že tento spotrebič nesmie byť likvidovaný ako domáci odpad. Namiesto toho sa musí odniesť na príslušné zberné miesto pre recykláciu elektrických a elektronických zariadení, alebo ak kupujete rovnaký spotrebič, predajte ho predajcovi nového produktu.

Užívateľ je zodpovedný za to, aby bol spotrebič po skončení jeho životnosti odovzdaný príslušnému zbernému stredisku. Selektívne a vhodný zber na recykláciu nepoužívaných spotrebičov a ich likvidácia a zneškodnenie spôsobom šetrným k životnému prostrediu, pomáha predchádzať prípadným negatívnym dopadom na životné prostredie a zdravie a podporuje recykláciu materiálov použitých na výrobu produktu.

Podrobnejšie informácie o recyklácii tohto výrobku zistíte u príslušného miestneho úradu, službe pre likvidáciu domového odpadu alebo v obchode, kde ste výrobok zakúpili.

12. VAROVANIE

Neustále zlepšujeme naša výrobky, preto si vyhradzuje právo na zmenu technických parametrov bez predchádzajúceho upozornenia.

Záruka na spotrebiče AVINTAGE je poskytovaná výhradne oficiálnymi predajcami. Tento návod nemôže byť považovaný za záručný list.

Spoločnosti FRIO ENTREPRISE a ELMAX STORE nemôžu niesť zodpovednosť za chyby, technické alebo redakčné nedostatky v tomto dokumente.

Nezáväzný dokument.



Výhradný distribútor značky Avintage, Climadiff a la Sommelière pre
Slovensko:

ELEKTRO STORE SK, s.r.o.
Horná 116, 022 01 Čadca,
Slovenská republika

Záručný a pozáručný servis:
tel.: +421 915 473 787
email: hlaseni.reklamaci@elmax.cz

Predaj náhradných dielov:
tel: +421 915 473 787
email: servis@elmax.cz