

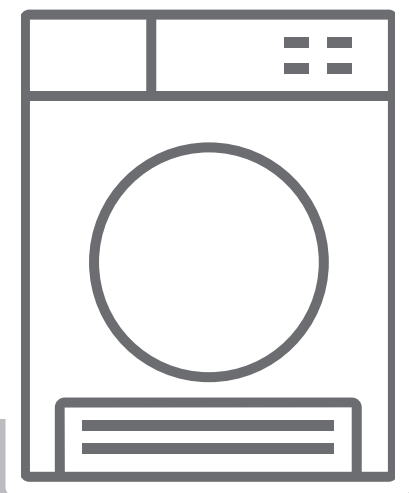

**SK** Sušička bielizne / Návod na použitie









**RCD2082B**

## Ďakujeme, že ste si vybrali tento výrobok.

Tento návod na použitie obsahuje dôležité bezpečnostné informácie a pokyny týkajúce sa prevádzky a údržby vášho spotrebiča.

Pred použitím tohto spotrebiča si prečítajte tento návod na použitie a uchovávajte ho na jeho budúce použitie.

Ikona	Nápis	Popis
	<b>VÝSTRAHA</b>	Riziko vážneho poranenia alebo smrti
	<b>RIZIKO ÚRAZU ELEKTRICKÝM PRÚDOM</b>	Nebezpečné napätie
	<b>POŽIAR</b>	Nebezpečenstvo vzniku požiaru
	<b>UPOZORNENIE</b>	Nebezpečenstvo zranenia alebo poškodenia majetku
	<b>DÔLEŽITÉ/POZNÁMKA</b>	Informácie o správnej prevádzke systému
		Prečítajte si pokyny.
		Horúci povrch

# OBSAH

<b>1. BEZPEČNOSTNÉ POKYNY</b> .....	<b>3</b>
1.1. Elektrická bezpečnosť .....	3
1.2. Bezpečnosť detí .....	4
1.3. Bezpečnosť výrobku.....	5
1.4. Správne používanie.....	6
1.5. Montáž na hornú stranu práčky .....	7
<b>2. MONTÁŽ</b> .....	<b>9</b>
2.1. Pripojenie k prívodu vody (s voliteľnou odtokovou hadicou) .....	9
2.1.1. Pripojenie hadice na vypúšťanie vody .....	9
2.2. Nastavenie nožičiek.....	10
2.3. Elektrické zapojenie .....	10
2.4. Montáž pod pracovnú plochu .....	10
<b>3. PREHĽAD</b> .....	<b>10</b>
<b>4. PRÍPRAVA BIELIZNE</b> .....	<b>11</b>
4.1. Triedenie bielizne určenej na sušenie .....	11
4.2. Príprava bielizne určenej na sušenie.....	12
4.3. Kapacita náplne.....	12
<b>5. POUŽÍVANIE BUBNOVEJ SUŠIČKY</b> .....	<b>13</b>
5.1. Ovládací panel.....	13
5.1.1. Ovládač voľby programu .....	13
5.1.2. Elektronický indikátor a ďalšie funkcie.....	13
5.2. Voľba programu a tabuľka spotreby .....	14
5.2.1. Doplnkové funkcie .....	15
5.2.2. Spustenie programu .....	16
5.2.3. Energeticky úsporný režim .....	17
5.2.4. Priebeh programu.....	17
5.3. Informácie o svetle v bubne.....	17
<b>6. ČISTENIE A STAROSTLIVOSŤ</b> .....	<b>19</b>
6.1. Čistenie filtra na žmolky.....	19
6.2. Vyprázdnenie nádrže na vodu.....	19
6.3. Čistenie kondenzátora.....	20
6.4. Čistenie snímača vlhkosti.....	20
6.5. Čistenie vnútorného povrchu a plniacich dvierok .....	21
<b>7. TECHNICKÉ PARAMETRE</b> .....	<b>22</b>

<b>8. RIEŠENIE PROBLÉMOV.....</b>	<b>23</b>
<b>9. AUTOMATICKÉ CHYBOVÉ HLÁSENIA A KROKY, KTORÉ TREBA NÁSLEDNE VYKONAŤ .</b>	<b>25</b>
<b>10. OCHRANA ŽIVOTNÉHO PROSTREDIA A INFORMÁCIE O OBALE .....</b>	<b>26</b>
10.1. Informácie o obale .....	26
<b>11. POPIS ENERGETICKÉHO ŠTÍTKU A ÚSPORA ENERGIE.....</b>	<b>26</b>
11.1. Energetické štítky .....	26
11.2. Energetická trieda.....	27

## ZÁKLADNÉ KRITÉRIÁ

- Tento spotrebič môžu používať deti vo veku od 8 rokov a osoby so zníženými fyzickými, zmyslovými alebo psychickými schopnosťami, s nedostatočnými skúsenosťami a znalosťami, ak sú pod dozorom alebo ak boli riadne poučené o bezpečnom používaní spotrebiča a rozumejú súvisiacemu nebezpečenstvu. Deti sa so spotrebičom nesmú hrať. Čistenie a používateľskú údržbu nesmú vykonávať deti bez dozoru.
- Deti mladšie ako 3 roky nesmie spotrebič používať, pokiaľ nie sú pod stálym dohľadom.
- Táto bubnová sušička je určená len na použitie v domácnosti a v interiéri. V prípade komerčného použitia bude záruka neplatná.
- Tento výrobok používajte len na bielizeň so štítkom, na ktorom sa uvádza, že je vhodná na sušenie.
- Výrobca neprevezme zodpovednosť za škody vyplývajúce z nesprávneho použitia alebo prepravy.
- Nedovoľte, aby podlahové krytiny blokovali ventilačné otvory.
- Montáž a opravu sušičky môže vykonávať len oprávnený technik. Výrobca nenesie zodpovednosť za škody vyplývajúce z neoprávnenej opravy.

**⚠ VÝSTRAHA:** Sušičku nikdy nestriekajte ani na ňu nelejte vodu, aby ste ju umyli! Hrozí riziko úrazu elektrickým prúdom!

- Medzi zadnou stenou a bočnými stenami výrobku, a ak spotrebič plánujete umiestniť pod pracovnú dosku, ponechajte aspoň 3 cm priestor.
- Montáž/demontáž pod pracovnou doskou, ak vyvážený a to potrebné, musí vykonať oprávnený technik.

- Pred montážou skontrolujte viditeľné poškodenia výrobku. Nikdy nemontujte ani neprevádzkujte poškodený výrobok.
- Domáce zvieratá držte mimo sušičky.
- Aviváže alebo podobné výrobky používajte v súlade s pokynmi od výrobcov.
- Vyberte všetky predmety z vreciek, ako sú zapaľovače alebo zápalky.
- Spotrebič nesmie byť umiestnený za uzamykateľnými dverami, posuvnými dverami ani dverami s pántmi na náprotivnej strane od bubnovej sušičky, ak sa tým bráni v úplnom otvorení dverí.

# 1. BEZPEČNOSTNÉ POKYNY

Tento oddiel obsahuje bezpečnostné pokyny, ktoré pomáhajú chrániť vás pred rizikom zranenia alebo poškodenia majetku. Nedodržaním týchto pokynov záruka stratí platnosť.

## 1.1. Elektrická bezpečnosť

- Spotrebič sa nesmie napájať cez externé vypínacie zariadenie, ako je časovač, ani byť pripojený k obvodu, ktorý sa pravidelne zapína a vypína počas prevádzky.
- Elektrickej zástrčky sa nedotýkajte mokrými rukami. Výrobok vždy odpájajte vytiahnutím zástrčky, inak hrozí riziko úrazu elektrickým prúdom.
- Sušičku pripájajte k uzemnenej zásuvke chránenej poistkou. Uzemnenie si dajte namontovať kvalifikovanému elektrikárovi. Naša spoločnosť nenesie zodpovednosť za poškodenia/straty vyplývajúce z používania sušičky bez uzemneného pripojenia podľa miestnych predpisov.
- Napätie a prípustné poistky sa uvádzajú na typovom štítku. **(Typový štítok pozri v časti Prehľad)**
- Hodnoty napätia a frekvencie uvedené na typovom štítku sa musia zhodovať s hodnotou napätia a frekvencie siete vo vašej domácnosti.
- Sušičku odpojte, ak sa nepoužíva dlhšie obdobie, pred montážou, údržbou, čistením a opravou, inak sa sušička môže poškodiť.
- Zásuvka musí byť po montáži vždy voľne dostupná.

 Poškodený napájací kábel/zástrčka môže spôsobiť požiar alebo úraz elektrickým prúdom. V prípade poškodenia sa musí vymeniť, môže to vykonať len kvalifikovaný personál.

 Aby ste predišli riziku alebo požiaru alebo úrazu elektrickým prúdom, na pripojenie sušičky do siete nepoužívajte predlžovacie káble, rozvodky ani adaptéry.

## **1.2. Bezpečnosť detí**

- Tento spotrebič nie je určený na používanie osobami (vrátane detí) so zníženými fyzickými, zmyslovými alebo psychickými schopnosťami, s nedostatočnými skúsenosťami a znalosťami, pokiaľ nie sú pod dozorom alebo neboli riadne poučené o bezpečnom používaní spotrebiča osobou zodpovednou za ich bezpečnosť.
- Tento spotrebič môžu používať deti vo veku od 8 rokov a osoby so zníženými fyzickými, zmyslovými alebo psychickými schopnosťami, s nedostatočnými skúsenosťami a znalosťami, ak sú pod dozorom alebo ak boli riadne poučené o bezpečnom používaní spotrebiča a rozumejú súvisiacemu nebezpečenstvu. Deti sa so spotrebičom nesmú hrať. Čistenie a používateľskú údržbu nesmú vykonávať deti bez dozoru.
- Deti nenechávajte bez dozoru v blízkosti spotrebiča.
- Deti sa môžu do spotrebiča zavrieť, čo môže viesť k úmrtiu.
- Počas prevádzky deťom nedovoľte dotýkať sa sklenených dverí. Povrch sa mimoriadne zahreje a môže spôsobiť poškodenie pokožky.
- Obalový materiál uchovajte mimo dosahu detí.
- Pri požití alebo styku pokožky a očí s čistiacimi prostriedkami a materiálmi môže dôjsť k otrave a podráždeniu.
- Čistiace materiály uchovajte mimo dosahu detí. Elektrické výrobky sú pre deti nebezpečné.



- Počas prevádzky výrobku držte deti mimo dosah.
- Zabráňte deťom prerušovať cyklus sušenia: môžete použiť detskú zámku, ktorou zablokujete akékoľvek zmeny v programe.
- Nedovoľte deťom sadieť/šplhať sa na výrobok ani vliezať do neho.

### 1.3. Bezpečnosť výrobku

 **Z dôvodu rizika požiaru sa NIKDY NESMÚ v sušičke sušiť tieto druhy bielizne:**

- Nesušte v bubnovej sušičke nevypraté veci.
- Veci znečistené látkami, ako je napríklad olej na varenie, acetón, alkohol, benzín, petrolej, odstraňovače škvŕn, terpentín, vosky a odstraňovače voskov, by sa mali pred sušením v bubnovej sušičke sušiť vyprať v horúcej vode s väčším množstvom čistiaceho prostriedku.
- Čistiace utierky a rohože, na ktorej sú zvyšky horľavých čistiacich prostriedkov alebo acetónu, benzínu, nafty, odstraňovača škvŕn, terpentínu, sviečky, vosku, odstraňovaču voskov alebo chemikálií.
- Bielizeň so zvyškami vlasových sprejov, odstraňovača laku na nechty a podobných látok.
- Bielizeň, na ktorej čistenie boli použité priemyselné chemikálie (napríklad pri chemickom čistení).
- Práčovňa, na ktorej je akýkoľvek druh peny, špongia, guma alebo gume podobné časti alebo príslušenstvo. Patrí sem špongia z latexovej peny, sprchové čiapky, nepriepustné textílie, montované oblečenie a penové vankúše.
- Veci s výplňou a poškodené veci (vankúše alebo povlečenie). Pena vyčnievajúca z týchto vecí by sa počas procesu sušenia mohla vznietiť.

- Používanie sušičky v prostrediach, ktoré obsahujú múku alebo uhoľný prach, môže spôsobiť výbuch.

**⚠ UPOZORNENIE:** Spodná bielizeň, ktorá obsahuje kovové výstuže, sa nesmie dávať do sušičky. Sušička by sa mohla poškodiť, ak by sa počas sušenia kovové výstuže uvoľnili a odpadli.

#### 1.4. Správne používanie

**⚠ UPOZORNENIE:** Bubnovú sušičku nikdy nezastavujte pred skončením cyklu sušenia, ak nie je možné všetky veci rýchlo vytiahnuť a rozložiť, aby sa teplo rozptýlilo.

**⚠ UPOZORNENIE:** Zaistite, aby sa do sušičky nemohli dostať domáce zvieratá. Pred použitím sušičky skontrolujte jej vnútro.

**⚠ UPOZORNENIE:** K prehriatiu odevov vnútri sušičky môže dôjsť, ak zrušíte program alebo v prípade výpadku napätia počas prevádzky sušičky. Táto koncentrácia tepla môže spôsobiť samovznietenie, takže vždy spustíte program Refresh (Osvieženie) na ochladenie alebo bielizeň rýchlo vyberte zo sušičky s cieľom rozvešať ju a rozptýliť teplo.

- Sušičku používajte len pre domáce sušenie a na sušenie látok so štítkom označujúcim, že sú vhodné na sušenie. Akékoľvek iné použitie je mimo zamýšľaného rozsahu použitia a je zakázané.
- V prípade komerčného použitia bude záruka neplatná.
- Tento spotrebič bol navrhnutý len pre účely použitia v domácnosti a mal by byť umiestnený na rovný a pevný povrch.

- Neopierajte sa o dvere sušičky ani si na ne nesadajte. Sušička by sa mohla prevrátiť.
- Na zachovanie teploty, pri ktorej nedôjde k poškodeniu bielizne (napr. na ochranu bielizne pred vznietením), po ohrievacom procese začína chladiaci proces. Potom sa program skončí. Po skončení programu bielizeň vždy okamžite vyberte.

 **UPOZORNENIE:** Nikdy nepoužívajte sušičku bez filtra na žmolky alebo ak je tento filter poškodený.

- Filter na žmolky vyčistíte **po každom použití**, ako sa uvádza v časti **Cistenie filtra na žmolky**.
- Filter na žmolky musí byť po umytí osušený. Mokrý filtre môžu spôsobiť nesprávne fungovanie počas procesu sušenia.
- Nahromadenie žmolkov okolo sušičky vyvážený a neprípustné (neplatí pre spotrebiče, ktoré majú zabezpečenú ventiláciu do exteriéru budovy).

 **DÔLEŽITÉ:** Svetlá výška medzi sušičkou a podlahou by nemala byť zmenšená predmetmi, ako sú koberce, drevo alebo dosky, pretože by pre spotrebič nebol zabezpečený dostatočný príjem vzduchu.

- Maximálna kapacita naplnenia je 8 kg (suchej bielizne).
- Sušičku nemontujte do priestorov, v ktorej hrozí riziko mrznutia. Teplota pod bodom mrazu negatívne ovplyvňuje výkon sušičiek. Zamrzanie kondenzátu v čerpadle a hadici môže spôsobiť poškodenie.

## 1.5. Montáž na hornú stranu práčky

 **UPOZORNENIE:** Práčka nesmie byť umiestnená na sušičku. Pri montáži sušičky na hornú stranu

pračky venujte pozornosť nižšie uvedeným výstrahám.

**!** **UPOZORNENIE:** Sušička môže byť umiestnená len na pračky, ktoré majú rovnakú alebo vyššiu kapacitu.

- Pri použití sušičky na pračke musia byť na spojenie oboch spotrebičov použité upevňovacie montážne diely. Tieto diely musia byť namontované servisným technikom autorizovaného servisu.
- Po umiestnení sušičky na pračku, môže ich celková spoločná hmotnosť (pri naplnení) dosiahnuť takmer 150 kilogramov. Umiestnite tieto spotrebiče na pevnú podlahu, ktorá má dostatočnú kapacitu záťaže!

Tabuľka vhodnej montáže pre pračku a bubnovú sušičku					
Bubnová sušička (Hĺbka)	Pračka				
	37-41 cm	42-45 cm	46-49 cm	50-56 cm	57-63 cm
52,5 cm	X	✓	✓	✓	✓
56 cm	X	X	✓	✓	✓
61 cm	X	X	X	✓	✓
64 cm	X	X	X	X	✓

(Podrobnejšie informácie nájdete v bode 7. Technické parametre)

### Vyhlasenie o zhode CE

Prehlasujeme, že naše výrobky spĺňajú príslušné európske smernice, rozhodnutia a nariadenia a požiadavky uvedených referenčných noriem.

### Likvidácia starého výrobku

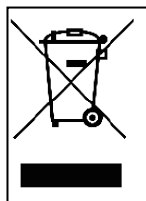

Tento výrobok spĺňa smernicu EÚ o odpade z elektrických a elektronických zariadení (2012/19/E). Tento výrobok má symbol klasifikácie pre odpad z elektrických a elektronických zariadení (OEEZ).

Tento symbol, ktorý sa nachádza na informačnom štítku výrobku, uvádza, že tento výrobok nesmie byť po skončení jeho životnosti likvidovaný s ostatným domácim odpadom. Aby sa predišlo možným škodám na životnom prostredí a na zdraví ľudí z dôvodu nekontrolovaného

zaobchádzania s odpadom, uskladnite, prosíme, tento výrobok oddelene od ostatných typov odpadu, a kvôli zabezpečeniu udržateľnej recyklácie materiálových zdrojov sa uistite, že tento výrobok bude zodpovedne recyklovaný. Pre získanie informácií o tom ako a kde môžete tento výrobok odovzdať na bezpečnú recykláciu kontaktujte svojho predajcu alebo miestne úrady. Tento výrobok sa nesmie miešať s inými obchodnými odpadmi na recykláciu.

## 2. MONTÁŽ

- Pred kontaktovaním autorizovaného poskytovateľa služieb za účelom montáže sušičky, si prečítajte informácie v návode na použitie a skontrolujte či sú vaša elektroinštalácia a prívod vody vhodne na jej pripojenie. Ak nie sú, zavolajte kvalifikovaného elektrikára a inštalátora aby vykonal potrebné práce na ich prispôsobenie.
- Príprava miesta montáže sušičky, rovnako ako príprava elektroinštalácie a odtoku odpadovej vody sú zodpovednosťou zákazníka. Pred montážou skontrolujte či sušička nie je poškodená. Ak je poškodená, nezačínajte s montážou. Poškodené výrobky môžu ohroziť vaše zdravie.
- Sušičku umiestnite na stabilný a rovný povrch.
- Používajte ju v bezprašnom prostredí, kde je dostatočná ventilácia vzduchu. Svetlá výška medzi sušičkou a podlahou **by nemala byť** zmenšená predmetmi, ako sú koberce, drevo alebo pásky.
- **Nezakrývajte ventilačné mriežky** nachádzajúce sa na podstavci sušičky.
- Spotrebič nesmie byť umiestnený za uzamykateľnými dverami, posuvnými dverami ani dverami s pántmi na náprotivnej strane od bubnovej sušičky, spôsobom, ktorý by mohol brániť v úplnom otvorení dverí sušičky.
- Po namontovaní sušičky musia pripojenia zostať pevné. Pri montáži sa uistite, že zadná stena sa o nič neopiera (napríklad o kohútik, zásuvku).
- Pracovná teplota sušičky je od +5°C do +35°C. Používanie mimo tohto rozsahu teploty bude výkon sušičky negatívne ovplyvnený a dôjde k jej poškodeniu.
- Pri prenášaní tohto výrobku buďte opatrní, keďže je ťažký. Vždy noste bezpečnostné rukavice.
- Tento spotrebič by mal byť vždy umiestnený pri stene.
- Zadná stena spotrebiča by mala byť otočená ku stene.
- Po umiestnení spotrebiča na stabilný

povrch skontrolujte vodovádou či je dostatočne stabilný. Ak nie vyvážený, tak stabilitu dosiahnete nastavením nožičiek. Tento postup opakujte vždy, keď spotrebič premiestnite.

- Sušičku neumiestňujte na elektrický kábel.

### 2.1. Pripojenie prívodu vody (s voliteľnou odtokovou hadicou)

V spotrebičoch s kondenzátorovou jednotkou sa voda počas procesu sušenia zhromažďuje v nádržke. Nazhromaždenú vodu musíte **po každom sušení** vyprázdniť. Namiesto pravidelného vylievania vody môžete použiť odtokovú hadicu dodávanú spolu so spotrebičom a odvieť ňou vodu von.

#### 2.1.1. Pripojenie hadice na vypúšťanie vody

1. Potiahnite a vytiahnite koniec hadice na zadnej strane sušičky. Na jej vytiahnutie nepoužívajte žiadne náradie.
2. Pripojte jeden koniec odtokovej hadice, dodávanej so spotrebičom na koncovku, z ktorej ste vytiahli hadicu.
3. Pripevnite druhý koniec hadice priamo na odtok vody alebo do drezu.

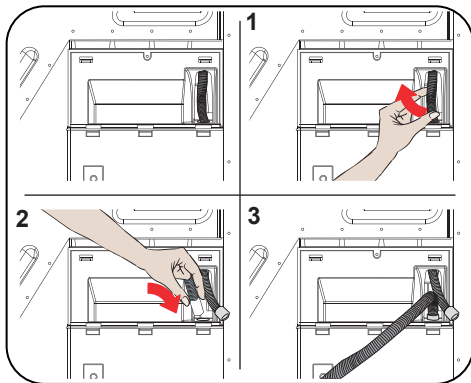

**⚠ UPOZORNENIE:** Hadica musí byť pripojená tak, aby nedošlo k jej uvoľneniu. Ak by sa hadica samovoľne odpojila počas vypúšťania vody, mohlo by dôjsť k vytopeniu vášho bytu

**👉 DÔLEŽITÉ:** Hadica na vypúšťanie môže byť namontovaná maximálne vo výške 80 cm.

**👉 DÔLEŽITÉ:** Hadica na vypúšťanie vody nesmie byť medzi spotrebičom a odtokom zalomená a spotrebič nesmie byť na ňu pritlačený ani ju prekračovať.

## 2.2. Nastavenie nožičiek

- Na to, aby sušička pracovala tichšie a s menšími vibráciami, musí byť na nožičkách pevná a vyvážená. Nastavte nožičky tak, aby ste zabezpečili, že spotrebič bude vyvážený.
- Otáčajte nožičkami doprava a doľava, kým sušička nie je vyrovnaná a stabilná.

**👉 DÔLEŽITÉ:** Nastaviteľné nožičky nikdy nedemontujte.

## 2.3. Elektrické zapojenie

**⚠ UPOZORNENIE:** Hrozí riziko úrazu elektrickým prúdom!

- Naša spoločnosť nezodpovedá za škody vyplývajúce z nesprávneho používania bez uzemnenia.

**👉 DÔLEŽITÉ:** Používanie spotrebiča pri nízkych hodnotách napätia môže skrátiť jeho životnosť a znížiť jeho výkon.

## 2.4. Montáž pod pracovnú plochu

- Medzi zadnou stenou a bočnými stenami výrobku, a ak spotrebič plánujete umiestniť pod pracovnú dosku, ponechajte medzi nimi aspoň 3 cm priestor.
- Montáž/demontáž pod pracovnú dosku, ak je to potrebné, musí vykonať oprávnený technik.

## 3. PREHĽAD

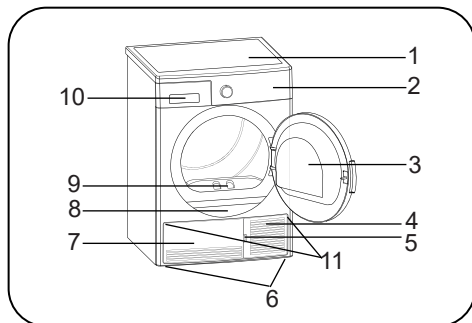

















1. Horný kryt
2. Ovládací panel
3. Plniace dverka
4. Prieduch ventilácie
5. Výmenník tepla
6. Nastaviteľné nôžky
7. Kryt výmenníka
8. Typový štítok
9. Žmolkový filter
10. Nádržka na vodu
11. Vetracie mriežky

## 4. PRÍPRAVA BIELIZNE

### 4.1. Triedenie bielizne určenej na sušenie

Postupujte podľa pokynov na štítkoch na bielizni, ktorú idete sušiť. Sušte len takú bielizeň, na ktorej je označenie/symbol, znamenajúci, že „môžu byť sušená v sušičke“.

- Nepoužívajte tento spotrebič s množstvami a typmi náplne inými ako je uvedené v bode 4.3. Kapacita náplne

 Vhodné na sušenie v sušičke	 Nie je potrebné žehliť	 Šetrné/jemné sušenie	 Nevhodné na sušenie v sušičke
 Nesušiť	 Nečistiť nasucho	 Pri akejkoľvek teplote	 Pri vysokej teplote
 Pri strednej teplote	 Pri nízkej teplote	 Bez tepla	 Sušiť zavesené
 Sušiť rozprestreté	 Sušiť zavesené mokré	 Sušiť rozprestreté v tieni	 Vhodné na čistenie za sucha

Nesušte tenké, viacvrstvé ani hrubovrstvé látky spolu, keďže schnú pri rôznych úrovniach. Z tohto dôvodu sušte spolu odevy, ktoré majú rovnakú štruktúru a rovnaký typ látky. Takto dosiahnete najlepšie vyschnutie. Ak si myslíte, že je bielizeň stále vlhká, môžete zvoliť časový program pre ďalšie sušenie.

Sušte veľké (napríklad periny) a malé kusy bielizne osobitne, aby ste nemali bielizeň vlhkú.

**🚫 DÔLEŽITÉ:** Jemné tkaniny, vyšívané tkaniny, vlnené/hodvábne tkaniny, oblečenie z jemných a drahých tkanín, vzduchotesné oblečenie a záclony z tylu nie sú vhodné na sušenie v sušičke.

#### 4.2. Príprava bielizne určenej na sušenie

##### **Riziko výbuchu alebo požiaru!**



Vyberte všetky predmety z vreciek, ako sú zapalovače alebo zápalky.



**UPOZORNENIE:** Bubon sušičky a textilie by sa mohli poškodiť.

- Odevy sa môžu počas procesu prania zamotať. Pred vložením do sušičky ich oddelíte od seba.
- Vytiahnite všetky predmety z vreciek na odevoch a dbajte na nasledujúce:
- Textilné opasky, šnúrky na zásterách a podobne zviažte k sebe, prípadne použite vrecko na bielizeň.
- Zatvorte zipsy, spony a príchytky, zapnite cvoky.
- Najlepšie výsledky sušenia dosiahnete, ak usporiadate bielizeň podľa typu tkanín a programu sušenia.
- Z odevov odstráňte spony a podobné kovové súčasti.
- Vlnené veci, ako sú napríklad trička a pletené oblečenie sa **zvyčajne pri prvom sušení zrazia**. Použite ochranný program.
- **Syntetické materiály nesušte nadmerne. Mohli by sa na nich vytvoriť záhyby.**
- Pri praní bielizne, ktorú budete sušiť, upravte množstvo aviváže podľa údajov výrobcu práčky.

#### 4.3. Kapacita náplne

Postupujte podľa pokynov uvedených v časti „Voľba programu a tabuľka spotreby“. **(Pozri: 5.2 Voľba programu a tabuľka spotreby.)** Nevkladajte do výrobu viac bielizne, než sú hodnoty kapacity uvedené v tabuľke.



**🚫 DÔLEŽITÉ:** Neodporúča sa dávať do sušičky viac bielizne, než je množstvo uvedené na obrázku. Keď je sušička preťažená, sušiaci výkon sušičky sa zníži a bielizeň sa môže poškodiť.

Bielizeň	Hmotnosť v suchom stave (g)
Plachta (dvojitá)	725
Povlečenie na vankúš	240
Osuška	700
Uterák	225
Tričko	190
Bavlnené tričko	200
Džínsy	650
Gabardénové nohavice	400
Tričko	120



## 5. POUŽÍVÁNIE BUBNOVEJ SUŠIČKY

### 5.1. Ovládací panel

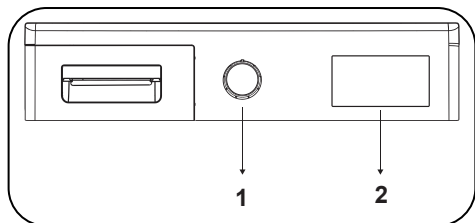

1. Ovládač voľby programu
2. Elektronický indikátor a ďalšie funkcie

#### 5.1.1. Ovládač voľby programu

Ovládačom voľby programu vyberte požadovaný program sušenia

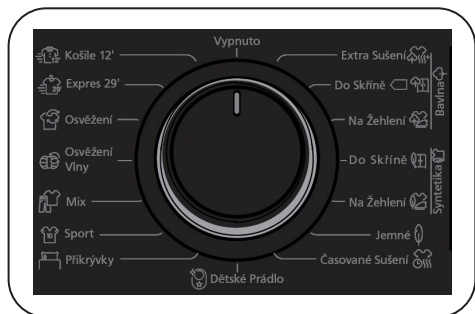

### 5.1.2. Elektronický indikátor a ďalšie funkcie

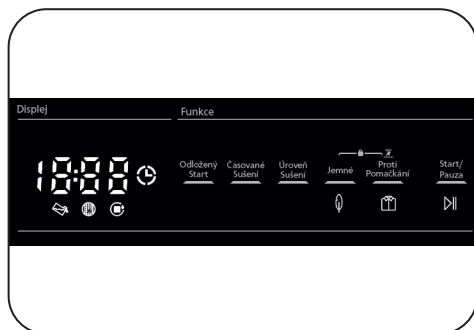

#### Symbyly na displeji:

Indikátor upozornenia na zásobník s vodou	
Indikátor upozornenia na čistenie žmolkového filtra	
Indikátor upozornenie na čistenie kondenzátora	

## 5.2. Voľba programu a tabuľka spotreby

Stlačením tlačidla Start/Pause spustíte program. LED indikátor Start/Pause signalizujúci spustenie programu a LED indikátor sušenia sa rozsvietia.

Program	Kapacita (kg)	Rýchlosť zmykania práčky	Približné množstvo zostávajúcej vlhkosti	Dĺžka trvania (minúty)
Bavlna – extra sušenie	8	1000	60%	139
Bavlna – sušenie do skrine	8	1000	60%	134
Bavlna – sušenie na žehlenie	8	1000	60%	111
Syntetika – sušenie do skrine	4	800	40%	50
Syntetika – sušenie na žehlenie	4	800	40%	36
Jemné	2	600	50%	37
Čas sušenia	-	-	-	-
Starostlivosť o dieťa	3	1000	60%	62
Deky	2,5	800	60%	148
Šport	4	800	40%	54
Zmes	4	1000	60%	75
Osvieženie vlny	-	-	-	5
Osvieženie	-	-	-	10
Expresné 29 min.	2	1200	50%	29
Košele 12 min.	0.5	1200	50%	12

Hodnoty spotreby energie				
Program	Kapacita (kg)	Rýchlosť zmykania práčky	Približné množstvo zostávajúcej vlhkosti	Hodnoty spotreby energie (kWh)
Bavlna – sušenie do skrine	8	1000	60%	4,68
Bavlna – sušenie na žehlenie	8	1000	60%	4,1
Syntetika – sušenie do skrine	4	800	40%	1,67
Spotreba energie vo vypnutom stave $P_o$ (W)				0,5
Spotreba energie v zapnutom stave $P_L$ (W)				1,0

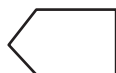

Program sušenia bavlny do skrine je štandardný program sušenia, ktorý je možné spustiť s plnou alebo polovičnou kapacitou. Informácie o nej sú uvedené na štítku a na doklade k výrobku. Tento program je energeticky najefektívnejší program na sušenie normálne mokrych bavlnených odevov.

\*Program s energetickým štítkom podľa normy (EN 61121:2013)

Všetky hodnoty v tabuľke boli určené v súlade s normou EN 61121:2013. Hodnoty spotreby sa môžu líšiť od hodnôt v tabuľke. Závisí to od typu textílií, rýchlosti žmýkania, prevádzkových podmienok a hodnôt napätia.

### 5.2.1. Doplnkové funkcie

V tabuľke je uvedený súhrn možností, ktoré je možné zvoliť v ďalej uvedených programoch.

Voľba	Popis
Úroveň sušenia	Úroveň vlhkosti získaná po sušení sa dá zvýšiť o 3 úrovne. Takto možno vybrať požadovanú suchosť. Úrovne, ktoré možno vybrať inak než štandardným nastavením: 1, 2, 3. Po zvolení sa rozsvieti LED indikátor príslušnej úrovne sušenia.
Jemné sušenie	Jemné textílie sa sušia dlhšie pri nižšej teplote.
Proti krčeniu bielizne	Ak vyberiete možnosť „Proti krčeniu bielizne“ a na konci programu neotvoríte dvierka, hodinová fáza proti krčeniu bielizne sa predĺži na 2 hodiny. Po výbere možnosti proti krčeniu bielizne zaznie zvukový signál. Na zrušenie tejto možnosti môžete opätovne stlačiť rovnaké tlačidlo. Ak v priebehu kroku proti krčeniu bielizne otvoríte dvierka alebo stlačíte tlačidlo Start/Pauza, tento krok sa zruší.
Oneskorený štart	Čas spustenia programu možno odložiť o 1 až 23 hodín. Požadovaný čas odloženia možno aktivovať stlačením tlačidla Start/Pauza. Keď nastane čas, zvolený program sa spustí automaticky. Počas doby odloženia je možné aktivovať/deaktivovať voľby kompatibilné s programom. Stlačením a podržaním tlačidla odloženého spustenia je možné súvislo meniť čas odloženia.
Zrušenie zvukovej signalizácie	Sušička vydáva zvukové upozornenie, keď sa otáča ovládačom voľby programu, stlačia tlačidlá a na konci programu. Ak chcete zrušiť upozornenia, stlačte a 3 sekundy podržte tlačidlo „Jemné sušenie“. Keď stlačíte tlačidlo, zaznie zvukové upozornenie, že voľba bola zrušená.
Čas sušenia	Keď vyvážený a ovládač v polohe programu časového sušenia, voľba sa dá vybrať stlačením tlačidla voľby časového sušenia a program sa spustí stlačením tlačidla Start/Pauza. Stlačením a podržaním tlačidla časového sušenia je možné súvislo meniť čas.
Detský zámok	K dispozícii je voľba detského zámku, aby počas programu nedošlo k zmenám v postupe programu. Na aktivovanie funkcie detského zámku musí užívateľ súčasne stlačiť na 3 sekundy tlačidlá „Jemné“ a „Nekrčivé“. Keď je detský zámok aktivovaný, všetky tlačidlá sú deaktivované. Detský zámok sa na konci programu nedeaktivuje automaticky. Ak chcete deaktivovať detský zámok na konci programu, nastavte ovládač voľby programu do polohy „Off“. Potom nastavte ovládač voľby programu do prvej polohy. Detský zámok je stále aktívny. Na deaktivovanie detského zámku musí užívateľ súčasne stlačiť na 3 sekundy tlačidlá „Jemné“ a „Nekrčivé“. Pri aktivovaní/deaktivovaní detského zámku sa na displeji na 2 sekundy zobrazí symbol „CL“ a potom zmizne. Zaznie aj zvukové upozornenie. Upozornenie: Keď je výrobok v činnosti, prípadne je aktívny detský zámok, a otočíte ovládač voľby programu, zaznie zvukové upozornenie a na displeji sa na 2 sekundy zobrazí symbol „CL“, ktorý potom zmizne. Ak otočíte ovládač voľby programu, zaznie zvukové upozornenie. Aj keď nastavíte ovládač programu na iný program, predchádzajúci program bude ďalej v činnosti. Ak chcete vybrať nový program, je potrebné deaktivovať detský zámok a potom nastaviť ovládač voľby programu.

## 5.2.2. Spustenie programu

Počas volby programu bude blikať LED indikátor Start/pause. Stlačením tlačidla Start/Pause spustíte program. LED indikátor Start/Pause signalizujúci spustenie programu a LED indikátor sušenia sa rozsvietia.

Program	Popis
Bavlna – extra sušenie	Tento program suší hrubé a viacvrstvé tkaniny, ako sú napríklad bavlnené uteráky, posteľné plachty, povlečenie na vankúše, župany, pri vysokej teplote, vďaka čomu ich budete môcť uložiť do skrinky.
Bavlna – sušenie do skrine	Tento program suší bavlnené pyžamá, spodnú bielizeň, obrusy a pod., vďaka čomu ich budete môcť uložiť do skrinky.
Bavlna – sušenie na žehlenie	Tento program suší bavlnenú bielizeň v rámci prípravy na jej žehlenie. Bielizeň vytiahnutá zo zariadenia bude vlhká.
Syntetika – sušenie do skrine	Tento program suší syntetiku, ako napríklad trička a blúzy, pri nižšej teplote v porovnaní s programom na bavlnu, vďaka čomu ich budete môcť uložiť do skrinky.
Syntetika – sušenie na žehlenie	Tento program suší syntetiku, ako napríklad trička a blúzky, pri nižšej teplote v porovnaní s programom na bavlnu v rámci prípravy na žehlenie. Bielizeň vytiahnutá zo zariadenia bude vlhká.
Jemné	Tento program suší tenké odevy, ako sú napríklad košeľe, blúzky a hodvábne odevy, pri nízkej teplote, aby boli pripravené na nosenie.
Čas sušenia	Na dosiahnutie požadovanej úrovne sušenia pri nízkej teplote môžete použiť časové programy od 10 min. do 180 min. Bez ohľadu na úroveň sušenia sa program v požadovanom čase zastaví.
Starostlivosť o dieťa	Tento program suší jemné detské oblečenie pri nízkej teplote, aby bolo pripravené na nosenie.
Deky	Tento program sa používa na sušenie deký.
Šport	Športový program sa používa na syntetickú športovú bielizeň, ako sú napríklad šortky a trička, pri nízkej teplote.
Zmes	Tento program suší odevy z bavlny zmiešanej so syntetikou, ktoré sa neodfarbujú, aby boli pripravené na nosenie.
Osvieženie vlny	Program osvieženia vlny odstraňuje nadmernú vodu po praní pomocou nízkej teploty a miernych pohybov bubna.
Osvieženie	Tento program poskytuje vetranie po dobu 10 minút bez použitia tepla, vďaka čomu osvieži vaše odevy.
Expresné 29 min.	2 kg bavlnených košiel vyžmýkané vysokou rýchlosťou v práčke sa vysušia za 29 minút.
Košele 12 min.	2 až 3 košeľe sú pripravené na žehlenie za 12 minút.

 **DÔLEŽITÉ:** Počas činnosti programu neotvárajte plniace dverka. Ak dverka otvoríte, nenechávajte ich dlho otvorené.

### 5.2.3. Energeticky úsporný režim

Ak v kroku výberu programu nestlačíte po dobu 15 minút žiadne tlačidlo, sušička sa prepne do energeticky úsporného režimu, aby sa znížila spotreba elektrickej energie. Počas úspory energie bude blikať symbol „- - -“, čo znamená, že bude svietiť ,5 sekundy a vypne sa na 3 sekundy. LED kontrolka „- - -“ bude pri úspore energie menej svetlá. Aby ste mohli zvoliť program a spustiť ho, musíte spotrebič vypnúť a znovu zapnúť.

### 5.2.4. Priebeh programu

#### Počas programu

Ak počas činnosti programu otvoríte dvierka, výrobok prejde do pohotovostného režimu. Po zatvorení dvierok môžete stlačením tlačidla Start/Pause pokračovať v programe.

Počas činnosti programu neotvárajte plniace dvierka. Ak dvierka otvoríte, nenechávajte ich dlho otvorené.

#### Ukončenie programu

Keď program skončí, rozsvietia sa LED indikátory pre Start/Pause, úroveň v zásobníku vody, čistenie filtra a čistenie kondenzátora. Okrem toho po skončení programu zaznie zvuková signalizácia. Môžete vytiahnuť bielizeň a sušička je pripravená na ďalšiu náplň.

**DÔLEŽITÉ** Každom programe vyčistíte filter na žmolky. Po každom programe vyprázdňte nádobu na vodu.

**DÔLEŽITÉ** Bielizeň po skončení programu nevytiahnete, automaticky sa aktivuje hodinová fáza Anti rease. Pri tomto programe sa v pravidelných intervaloch bubon otočí, aby sa nevytvárali záhyby.

### 5.3. Informácie o svetlení v bubne

- Tento spotrebič je vybavený svetlom LED, ktoré sa nachádza v bubne. Dióda LED sa rozsvieti automaticky, keď otvoríte dvierka. A po chvíli automaticky zhasne.
- Užívateľ nemôže samostatne nastavovať rozsvietenie alebo zhasnutie svetla.
- Nepokúšajte sa samostatne vymeniť alebo upraviť svetlo.

PROGRAMY	VOĽBY						
		Zrušenie zvukovej	Detský záмок	Jemné sušenie	Čas sušenia	Proti krčeniu bielizne	Úroveň sušenia
Bavlna – extra sušenie	✓	✓	✓	✓	X	✓	✓
Bavlna – sušenie do skrine	✓	✓	✓	✓	X	✓	✓
Bavlna – sušenie na žehlenie	✓	✓	✓	✓	X	✓	✓
Syntetika – sušenie do skrine	✓	✓	✓	✓	X	✓	✓
Syntetika – sušenie na žehlenie	✓	✓	✓	✓	X	✓	✓
Jemné	✓	✓	✓	✓ (default)	X	✓	X
Čas sušenia	✓	✓	✓	X	✓	✓	X
Starostlivosť o dieťa	✓	✓	✓	✓	X	✓	✓
Deky	✓	✓	✓	✓	X	✓	X
Šport	✓	✓	✓	✓	X	✓	✓
Zmes	✓	✓	✓	✓	X	✓	✓
Osvieženie vlny	✓	✓	✓	X	X	✓	X
Osvieženie	✓	✓	✓	X	X	✓	X
Expresné 29 min.	✓	✓	✓	X	X	✓	X
Košele 12 min.	✓	✓	✓	X	X	✓	X
X	Nevolitelné						
✓	Voliteľné						

 **UPOZORNENIE:** Možnosti „Jemná bielizeň“ a „Úroveň sušenia“ nie je možné pri žiadnom programe vybrať súčasne.

## 6. ČISTENIE A STAROSTLIVOSŤ

**🚫 DÔLEŽITÉ:** Na čistenie sušičky nepoužívajte priemyselné chemikálie. Nepoužívajte sušičku, ktorá bola čistená priemyselnými chemikáliami.

### 6.1. Čistenie filtra na žmolky

**🚫 DÔLEŽITÉ:** PO KAŽDOM POUŽITÍ NEZABUDNITE VYČISTIŤ FILTER NA ŽMOLKY.

Ako vyčistiť filter na žmolky:

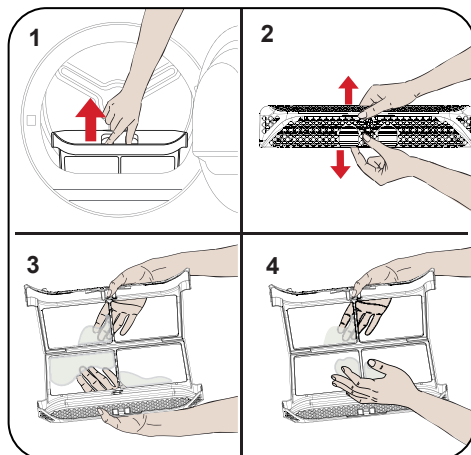

1. Otvorte plniace dverka.
2. Vytiahnite filter na žmolky.
3. Rukami alebo mäkkou handričkou vyčistíte filter na žmolky.
4. Zatvorte a znova nasadíte filter na žmolky.

Po určitej dobe používania sušičky, ak postrehnete vrstvu, ktorá predstavovať prekážku na povrchu filtra, vyčistíte vrstvu umytím filtra teplou vodou. Pred opätovným nasadením filter poriadne vysušte.

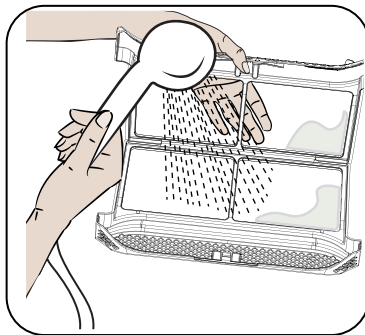

### 6.2. Vyprázdnenie nádrže na vodu

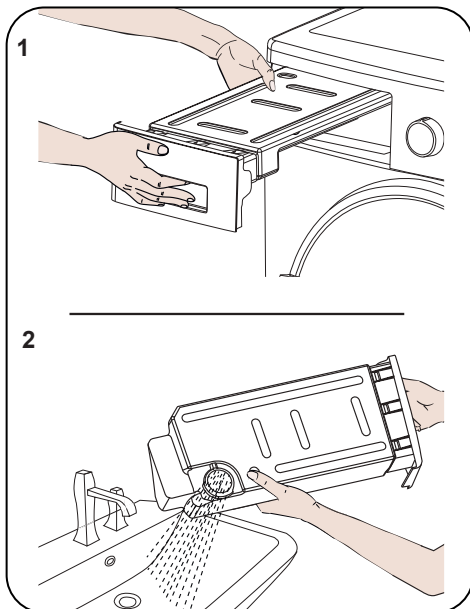

1. Pötiahnite kryt zásuvky a opatrne vytiahnite nádrž.
  2. Vylejte vodu z nádoby.
  3. Ak sú vo vývodnom viečku v nádrži na vodu nahromadené žmolky, vyčistíte ho vodou.
  4. Znova nasadíte nádrž na vodu.
- 🚫 DÔLEŽITÉ:** Nádrž na vodu nikdy nevyťahujte počas činnosti programu. Voda

vyzrážaná v nádrži na vodu nie je vhodná na pitie.

**DÔLEŽITÉ:** PO KAŽDOM POUŽITÍ NEZABUDNITE VYPRAŽDNIŤ NÁDRŽ NA VODU.

### 6.3. Čistenie kondenzátora

**DÔLEŽITÉ:** Vyčistite kondenzátor, keď uvidíte upozornenie „Condenser Cleaning“.

**DÔLEŽITÉ:** AJ V PRÍPADE, ŽE NESVIETI LED INDIKÁTOR UPOZORNENIA „CONDENSER CLEANING“: VYČISTITE KONDENZÁTOR VŽDY PO 30 PROCESOCH SUŠENIA, PRÍPADNE RAZ ZA MESIAC.

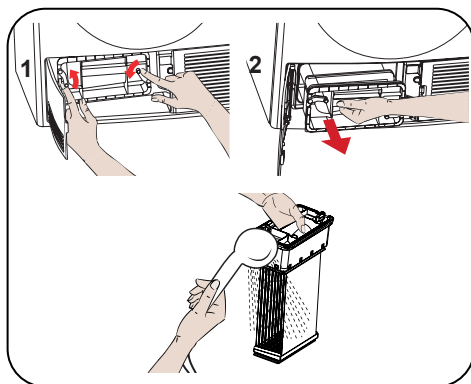

Ak je proces sušenia dokončený, otvorte plniace dverka a počkajte na vychladnutie.

1. Otvorte podstavec a uvoľnite 2 západky krytu kondenzátora.
2. Držte kondenzátor za plastovú časť a

vytiahnite ho von.

3. Vyčistite ho sprchou a počkajte, kým voda vytečie.
4. Úplne zasuňte kondenzátor na miesto a zaistíte 2 západkami.
5. Zatvorte kryt podstavca.

### 6.4. Čistenie snímača vlhkosti

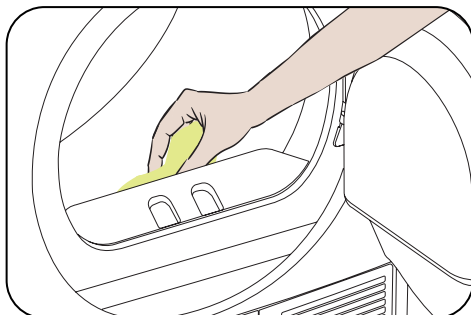

V spotrebiči sú snímače vlhkosti, ktoré zisťujú, či je bielizeň suchá.

Ako vyčistiť snímače:

1. Otvorte plniace dverka na spotrebiči.
2. Ak je spotrebič stále horúci kvôli procesu sušenia, počkajte na vychladnutie.
3. Mäkkou handričkou navlhčenou v octe utrite kovové povrchy snímača a vysušte ich.

**DÔLEŽITÉ:** KOVOVÉ POVRCHY SNÍMAČA VYČISTITE 4-KRÁT ZA ROK.

**DÔLEŽITÉ:** Na čistenie kovových povrchov snímača nepoužívajte kovové nástroje.

**! VÝSTRAHA:** Z dôvodu rizika požiaru alebo výbuchu nepoužívajte na čistenie snímačov rozpúšťadlá, čistiace prostriedky ani podobné výrobky.



## 6.5. Čistenie vnútorného povrchu a plniacich dvierok

**⚠ DÔLEŽITÉ:** PO KAŽDOM PROCESE SUŠENIA NEZABUDNITE VYČISTIŤ VNÚTORNÝ POVRCH PLNIAČICH DVIEROK.

Otvorte plniace dvierka sušičky a vyčistite všetky vnútorné povrchy a tesnenie mäkkou navlhčenou handričkou.

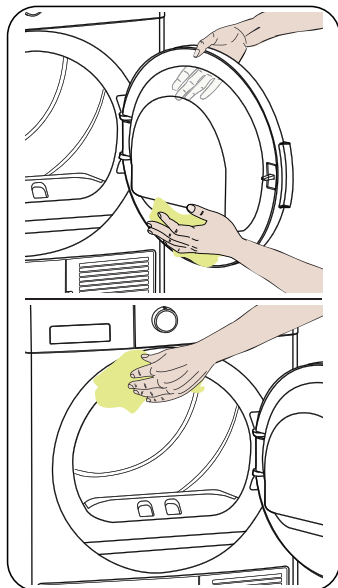



## 7. TECHNICKÉ PARAMETRE

Značka	ROMO
Názov modelu	RCD2082B
Výška:	Min: 845 mm / Max: 855 mm*
Šírka	596 mm
Hĺbka	563 mm
Kapacita (max.)	8 kg**
Hmotnosť netto (s plastovými dvierkami)	32,4 kg
Hmotnosť netto (so sklenenými dvierkami)	34 kg
Napätie	220-240 V
Príkon	2700 W

\*Min. výška: Výška s nepoužitou nastaviteľnou nožičkou. Max. výška: Výška s nastaviteľnou nožičkou vyskrutkovanou na maximum.

\*\*Hmotnosť sušenej bielizne pred praním.

 **DÔLEŽITÉ:** V rámci vylepšovania kvality sušičky sa môžu technické parametre bez predchádzajúceho oznámenia zmeniť.

 **DÔLEŽITÉ:** Uvedené hodnoty boli dosiahnuté v laboratórnych podmienkach podľa príslušných noriem. Tieto hodnoty sa môžu meniť v závislosti od podmienok prostredia a používania sušičky.

## 8. RIEŠENIE PROBLÉMOV

Sušička je vybavená systémami, ktoré neustále kontrolujú prebiehajúci proces sušenia a vykonávajú potrebné merania, aby vás upozornili na prípadnú poruchu.

**⚠ VÝSTRAHA:** Ak problém pretrváva aj potom ako ste urobili kroky z tohto oddielu, obráťte sa na predajcu alebo autorizovaný servis. Nikdy sa nepokúšajte opraviť nefunkčný výrobok.

PROBLÉM	PRÍČINA	RIEŠENIE
Proces sušenia trvá dlho.	Povrch filtra na žmolky je možno upchatý.	Umyte filter vlažnou vodou.
	Kondenzátor je možno upchatý.	Vyčistite kondenzátor.
	Vetracie mriežky v prednej časti spotrebiča sú možno zatvorené.	Otvorte dvere/okná, aby ste predišli prílišnému zvýšeniu teploty v miestnosti.
	Na snímači vlhkosti môže byť vrstva vodného kameňa.	Vyčistite snímač vlhkosti.
	Sušička je možno preťažená bielizňou.	Nepreťažujte sušičku.
	Bielizeň je možno nedostatočne vyzýmkaná.	Zvoľte na práčke vyššiu rýchlosť odstredovania.
Bielizeň je na konci procesu sušenia stále vlhká.	<b>⚠</b> Bielizeň, ktorá je na konci procesu sušenia horúca, sa zvyčajne zdá na pocit vlhkejšia.	
	Použitý program možno nie je vhodný pre daný typ bielizne.	Skontrolujte štítky o starostlivosti na jednotlivých kusoch bielizne, vyberte vhodný program pre daný typ bielizne a dodatočne použite časové programy.
	Povrch filtra na žmolky je možno upchatý.	Umyte filter vlažnou vodou.
	Kondenzátor je možno upchatý.	Vyčistite kondenzátor.
	Sušička je možno preťažená bielizňou.	Nepreťažujte sušičku.
	Bielizeň je možno nedostatočne vyzýmkaná.	Zvoľte na práčke vyššiu rýchlosť odstredovania.
	Sušičku nemožno otvoriť alebo program nie je možné spustiť. Sušička sa po nastavení neaktivuje.	Sušička možno nie je zapojená do elektrickej siete.
Plniace dvierka sú možno otvorené.		Uistite sa, či sú plniace dvierka správne zatvorené.
Možno ste nenastavili program alebo ste nestlačili tlačidlo Start/ Pause.		Uistite sa, že bol zvolený program a že sušička nie je v pohotovostnom alebo pozastavenom režime.
Detský zámok je možno aktívny.		Deaktivujte detský zámok.
Program sa bezdôvodne prerušil.	Plniace dvierka možno nie sú správne zatvorené.	Uistite sa, či sú plniace dvierka správne zatvorené.
	Možno došlo k výpadku elektrickej energie.	Stlačením tlačidla Start/Pause spustíte program.
	Nádrž na vodu môže byť plná.	Vyprázdňte nádrž na vodu.

PROBLÉM	PRÍČINA	RIEŠENIE
Odevy sa zrazili, sú splstnateľé alebo v zlom stave.	Použitý program možno nie je vhodný pre daný typ bielizne.	Skontrolujte štítky o starostlivosti na jednotlivých kusoch bielizne a vyberte vhodný program pre daný typ bielizne.
Únik vody z plniacich dvierok.	Na vnútorných povrchoch plniacich dvierok a ich tesnení sú možno nahromadené žmolký.	Vyčistite vnútornú stranu plniacich dvierok a povrchy tesnenia plniacich dvierok.
Plniace dvierka sa samovoľne otvárajú.	Plniace dvierka možno nie sú správne zatvorené.	Zatlačte plniace dvierka, kým nezačujete zvuk zatvorenia.
Svieti/bliká varovný symbol nádrže na vodu.	Nádrž na vodu môže byť plná.	Vyprázdnite nádrž na vodu.
	Hadica na vypúšťanie vody môže byť ohnutá.	Ak je výrobok priamo napojený na výtok vody, skontrolujte hadicu na vypúšťanie vody.
Svieti varovný symbol čistenia výmenníka tepla.	Výmenník tepla je možno znečistený.	Vyčistite výmenník tepla.
Svieti varovný symbol čistenia kondenzátora.	Kondenzátor je možno znečistený.	Vyčistite kondenzátor.
Program nejde spustiť a bliká varovná kontrolka filtra.	Lôžko filtra môže byť upchaté vláknami.	Vyčistite lôžko filtra.
	Na povrchu filtra na žmolký sa možno vytvorila vrstva vlákien, ktorá spôsobuje upchatie.	Umyte filter vlažnou vodou.
	Kondenzátor možno nie je vložený.	Vymeňte kondenzátor.
Program nie je možné spustiť a súčasne blikajú varovné kontrolky kondenzátora a filtra.	Kondenzátor a filter možno nie sú vložené.	Vymeňte filter a kondenzátor.
	Varovné kontrolky kondenzátora a filtra blikajú, hoci kondenzátor a filter sú vložené.	Obráťte sa na servisnú službu.

## 9. AUTOMATICKÉ CHYBOVÉ HLÁSENIA A KROKY, KTORÉ TREBA NÁSLEDNE VYKONAŤ

Vaša bubnová sušička je vybavená zabudovaným systémom detekcie porúch, ktoré sú indikované kombináciou blikajúcich prevádzkových kontroliek. Najčastejšie chybové kódy sú uvedené nižšie.

Kód chyby	Riešenie
E00	Kontaktujte najbližšieho servisného technika.
E03 	Vyprázdnite nádrž na vodu, ak problém pretrváva, kontaktujte najbližšieho servisného technika.
E04	Kontaktujte najbližšieho servisného technika.
E05	Kontaktujte najbližšieho servisného technika.
E06	Kontaktujte najbližšieho servisného technika.
E08	V elektrickej sieti môže dochádzať k výkyvom napätia. Počkajte, pokým sa hodnota napätia nevráti do pracovného rozsahu.

## 10. OCHRANA ŽIVOTNÉHO PROSTREDIA A INFORMÁCIE O OBALĚ

### 10.1. Informácie o obale

Obal tohto výrobku je vyrobený z recyklovateľných materiálov. Nelikvidujte obalové materiály spolu s komunálnym odpadom. Namiesto toho ich odnesť na zberné miesta určené vašimi miestnymi úradmi.

## 11. POPIS ENERGETICKÉHO ŠTÍTKU A ÚSPORA ENERGIE

### 11.1. Energetické štítky

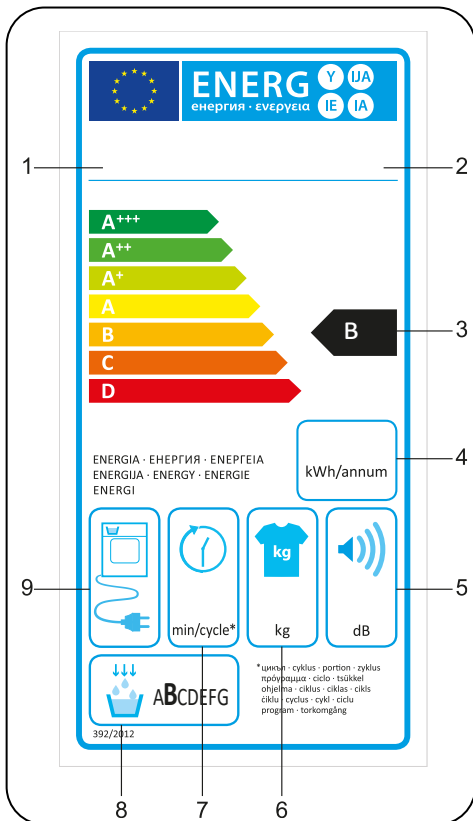

1. Ochranná známka
2. Model
3. Energetická trieda
4. Ročná spotreba energie
5. Hlučnosť počas sušenia
6. Maximálna kapacita bielizne
7. Trvanie cyklu: bavlna – sušenie do skrine
8. Trieda kondenzačnej účinnosti
9. Technológia spotrebiča

## 11.2. Energetická trieda

- Sušičku by ste mali prevádzkovať pri plnej naplnenosti, ale dbajte na to, aby nebola preplnená.
- Rýchlosť žmýkania bielizne, ktorú chcete sušiť, by mala byť pri jej praní nastavená na najvyššiu možnú hodnotu. To môže skrátiť trvanie procesu sušenia a znížiť spotrebu energie.
- Uistite sa, že spolu sušíte rovnaké typy bielizne.
- Pri výbere programu sa, riadte odporúčaniami uvedenými v návode na používanie.
- Kvôli zabezpečeniu cirkulácie vzduchu nechávajte dostatočný voľný priestor pred aj za sušičkou. Nezakrývajte mriežky na prednej strane spotrebiča.
- Pokiaľ to nie je nevyhnutné, neotvárajte plniace dvierka počas procesu sušenia. Ak dvierka otvoríte, nenechávajte ich dlho otvorené.
- Počas sušenia už nepridávajte ďalšiu mokрую bielizeň.
- Vlákna a žmolky z bielizne, ktoré prúdia vo vzduchu, sú zachytávané „žmolkovými filtrami“. Pred každým použitím sa uistite, či sú filtre čisté.
- Pri modeloch s kondenzátorom zabezpečte vyčistenie kondenzátora najmenej jedenkrát mesačne alebo po každých 30 použitíach.
- Priestor, v ktorom je sušička namontovaná, musí byť počas procesu sušenia vetraný.

## ÚDAJE O VÝROBKU

V zhode s predpismi delegovaného nariadenia (EÚ) č. 392/2012

Meno dodávateľa alebo ochranná známka	ROMO
Názov modelu	RCD2082B
Menovitá kapacita (kg)	8
Typ bubnovej sušičky	Kondenzátor
Energetická trieda <sup>(1)</sup>	B
Ročná spotreba energie (kWh) <sup>(2)</sup>	561
Automatická/Neautomatická	Automatická
Spotreba energie štandardného programu pre bavlnu pri plnej náplni (kWh)	4,68
Spotreba energie štandardného programu pre bavlnu pri čiastočnej náplni (kWh)	2,56
Spotreba energie štandardného programu pre bavlnu pri plnej náplni vo vypnutom stave $P_o$ (W)	0,46
Spotreba energie štandardného programu pre bavlnu pri plnej náplni v pohotovostnom režime $P_L$ (W)	0,96
Trvanie pohotovostného režimu (min)	n/a
Štandardný program na bavlnu <sup>(3)</sup>	
Trvanie štandardného programu pre bavlnu pri plnej náplni, $T_{suché}$	134
Trvanie štandardného programu pre bavlnu pri čiastočnej náplni, $T_{suché\ 1/2}$	77
Trvanie štandardného programu pre bavlnu pri plnej a čiastočnej náplni ( $T_t$ )	101
Trieda kondenzačnej účinnosti <sup>(4)</sup>	B
Priemerná kondenzačná účinnosť štandardného programu pre bavlnu pri plnej náplni $C_{suché}$	81%
Priemerná kondenzačná účinnosť štandardného programu pre bavlnu pri čiastočnej náplni $C_{suché\ 1/2}$	81%
Priemerná kondenzačná účinnosť štandardného programu pre bavlnu pri plnej a čiastočnej náplni $C_t$	81%
Úroveň hluku štandardného programu pre bavlnu pri plnej náplni <sup>(5)</sup>	65
Vstavané	Nie

(1) Stupnica od A+++ (najúčinnnejšie) po D (najmenej účinné)

(2) Spotreba energie vychádzajúca zo 160 cyklov sušenia na štandardnom programe pre bavlnu, pri plnej alebo čiastočnej náplni a spotreba pri režimoch nízkej spotreby energie. Skutočná spotreba energie na jeden cyklus závisí od spôsobu používania spotrebiča.

(3) Program „sušenia do skrine“ používaný pri plnej alebo čiastočnej náplni je štandardný program, na ktorý sa vzťahuje štítko aj údaje o výrobku. Tento program je vhodný na sušenie normálne mokrej bavlnenej bielizne a čo do spotreby energie je to najúčinnnejší program pre bavlnu.

(4) Stupnica od G (najmenej účinné) po A (najúčinnnejšie)

(5) Nameraná priemerná hodnota - L wA vyjadrená v dB(A) 1 pW









Výhradný distribútor značky Romo pre Slovensko:  
ELEKTRO STORE SK, s.r.o.  
Horná 116  
022 01 Čadca  
Slovenská republika

Záručný a pozáručný servis:  
tel.: +421 915 473 787  
email: [hlaseni.reklamaci@elmax.cz](mailto:hlaseni.reklamaci@elmax.cz)

Predaj náhradných dielov: tel:  
+421 915 473 787  
email: [servis@elmax.cz](mailto:servis@elmax.cz)

[www.romo.sk](http://www.romo.sk)



52426391-220930-00