

Brandt



NÁVOD NA OBSLUHU

Varná doska

BPI264HSB
BPI264HSW

Vážený zákazník,

Práve ste získali produkt značky **BRANDT** a radi by sme vám poďakovali.

Tento produkt sme navrhli a vyrobili s ohľadom na vás, váš životný štýl a vaše požiadavky tak, aby spĺňal vaše očakávania. Venovali sme svoje know-how, nášho inovatívneho ducha a vášeň, ktorá nás sprevádza viac ako 60 rokov.

V snahe zaistiť, aby naše produkty čo najlepšie spĺňali vaše požiadavky, je vám k dispozícii naše oddelenie vzťahov so zákazníkmi, ktoré vám odpovie na všetky vaše otázky a vypočuje všetky vaše návrhy.

Navštívte našu webovú stránku www.brandt.sk, kde nájdete naše najnovšie inovácie, ako aj užitočné a doplňujúce informácie.









Spoločnosť **BRANDT** je rada, že vám môže pomôcť každý deň, a dúfa, že zo svojho nákupu vytiažete maximum.



DŮLEŽITÉ:

Pred použitím spotrebiča si pozorne prečítajte tento návod na obsluhu, aby ste sa rýchlejšie zoznámili s jeho fungovaním.

OBSAH

	BEZPEČNOSTNÉ POKYNY	5
	ŽIVOTNÉ PROSTREDIE A ÚSPORA ENERGIE	7
	POPIS SPOTŘEBIČA	8
	INŠTALÁCIA	9
	Vybalenie	9
	Zabudovanie do pracovnej dosky	9
	Elektrické zapojenie	10
	POUŽITIE	11
	Voľba varnej nádoby	11
	Voľba varnej zóny	11
	Ⓛ Zapnutie/vypnutie	11
	+ / - Nastavenie výkonu	12
	Horizone.....	12
	⌚ Nastavenie časovača	12
	🔥 Funkcia Boil	12
	🔄 Funkcia Recall	13
	🔥 Funkcia Grill.....	13
	🔒 Detsky zámok	13
	Funkcia Clean Lock	13
	Bezpečnostné opatrenia a odporúčania	14
	ÚDRŽBA	15
	ŠPECIÁLNE HLÁSENIE, NEHODY	16
	ENERGETICKÁ ÚČINNOSŤ	17
	POPREDAJNÝ SERVIS	18



BEZPEČNOSTNÉ POKYNY

DÔLEŽITÉ: BEZPEČNOSTNÉ POKYNY SI PRED POUŽITÍM POZORNE PREČÍTAJTE A USCHOVAJTE PRE BUDÚCE POUŽITIE.

Tento návod je k dispozícii na stiahnutie na internetových stránkach značky.

Tento prístroj môžu používať deti od 8 rokov veku a osoby s obmedzenými telesnými, zmyslovými alebo duševnými schopnosťami alebo s nedostatkom skúsenosti a znalostí, iba ak získali predtým pokyny týkajúce sa bezpečného používania prístroja a chápu možné riziká.

Deti sa nesmú hrať s prístrojom. Čistenie a údržbu nesmú deti vykonávať bez dohľadu.

Deti mladšie ako 8 rokov musia byť udržiavané v bezpečnej vzdialenosti, alebo musia byť pod stálym dohľadom.

Prístroj a jeho dostupné časti sú pri používaní teplé.

Je nutné prijať opatrenia, aby nedošlo k dotyku vykurovacích prvkov.

Kovové predmety ako sú nože, vidličky, lyžice a pokrievky nekladte na dosku, pretože sa môžu veľmi zahriať.

Vaša varná doska je vybavená detskou poistkou, ktorá ju uzamkne, keď je vypnutá alebo v priebehu varenia (viď kapitola: Detský zámok).

Váš prístroj zodpovedá Európskym smerniciam a predpisom, ktorým podlieha.

Aby nedochádzalo k interferenciám medzi varnou doskou a Vaším kardio stimulátorom, musí byť kardio stimulátor vyrobený a nastavený podľa platných predpisov.

Informujte sa u výrobcu alebo ošetrojúceho lekára.

Varenie bez dozoru s olejom alebo tukom na varnej doske môže byť nebezpečné a môže spôsobiť požiar. NIKDY sa nepokúšajte uhasiť oheň vodou, ale vypnite spotrebič skôr, než plameň prikryjete napr. Pokrievkou alebo požiarňou prikrývkou.

POZOR: Vždy je nutné mať varenie pod dohľadom. Krátke varenie vyžaduje nepretržitý dohľad.

Nebezpečenstvo požiaru: na varnej doske neskladujte predmety. Ak je povrch prasknutý, je potrebné prístroj odpojiť, aby nedošlo k zásahu elektrickým prúdom. Do výmeny sklenenej dosky prístroj nepoužívajte.



BEZPEČNOSTNÉ POKYNY

Neklad'ite na varnú dosku horúcu pokrievku. Existuje riziko, že efekt "banky" by poškodil sklokeramickú dosku. Netrite o varnú dosku riadom, čo by dlhodobo mohlo poškodiť dekoráciu na sklokeramickej doske. Na varenie nikdy nepoužívajte alobal. Nikdy neklad'ite na varnú dosku výrobky zabalené v alobale, alebo v hliníkovej vaničke. Hliník by sa roztavil a nezvratne by poškodil varnú dosku.

Neuchovávajte v skrinke pod varnou doskou čistiace alebo horľavé prípravky.

Ak je poškodený napájací kábel, musí ho vymeniť výrobca, jeho záručný servis alebo osoba s podobnou kvalifikáciou, aby sa vylúčilo akékoľvek riziko.

Skontrolujte, či sa prívodný kábel elektrického prístroja zapojeného v blízkosti varnej dosky nedotýka varných zón.

Na údržbu dosky nepoužívajte parný čistič.

Prístroj nie je určený na zapínanie prostredníctvom externého časového spínača alebo samostatného diaľkového ovládača.

UPOZORNENIE:

Používajte iba ochranné prvky navrhnuté výrobcom varného zariadenia uvedené v návode na použitie ako vhodné alebo zaradené do balenia prístroja. Pri použití nevhodných ochranných prvkov môže dôjsť k vážnym úrazom.



Ochrana životného prostredia



Tento symbol znamená, že tento spotrebič sa nesmie likvidovať ako domový odpad. Váš spotrebič obsahuje mnoho recyklovateľných materiálov. Je preto označený týmto symbolom, ktorý Vám oznamuje, že sa vyradené spotrebiče majú likvidovať na príslušné zberné miesto.

Informujte sa u svojho predajcu alebo na obecnom úrade v mieste bydliska, kde sa nachádzajú zberné miesta pre použité spotrebiče najbližšie k vášmu bydlisku. Recyklácia spotrebičov, ktorú zaisťuje výrobca, sa tak vykonáva za najlepších podmienok podľa európskej smernice o odpadoch pochádzajúcich z elektrických a elektronických zariadení.

Niektoré obalové materiály tohto spotrebiča sú recyklovateľné. Podieľajte sa na ich recyklácii a prispajte tak k ochrane životného prostredia. Likvidujte ich v kontajneroch s komunálnym odpadom určených na tento účel.

Ďakujeme Vám za Váš príspevok k ochrane životného prostredia.

Rada pre úsporu energie

Varenie s dobre nasadenou pokrievkou vedie k úspore energie. Pokiaľ používate sklennú pokrievku, môžete varenie dokonale kontrolovať.



POPIS SPOTREBIČA

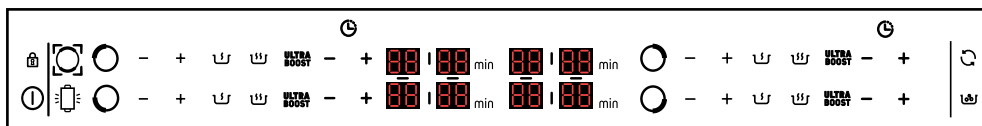
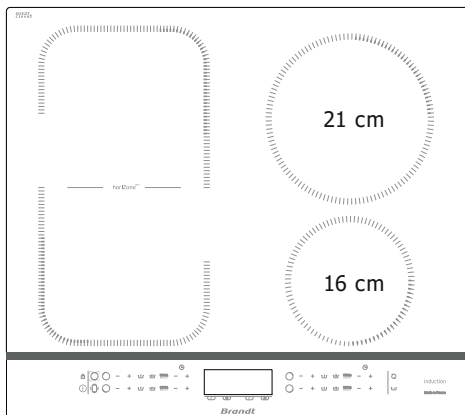
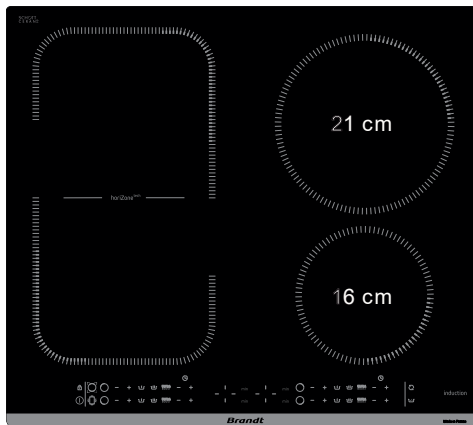



INŠTALÁCIA

RYBALENIE

Na účely budúceho použitia odstráňte všetky ochranné prvky. Skontrolujte a dodržujte parametre prístroja uvedené na štítku s údajmi.

Poznačte si do nasledujúcich rámečkov prevádzkové údaje a údaje o typovej norme uvedené na tomto štítku.

Servis:

Typ:

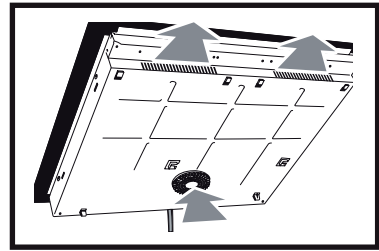
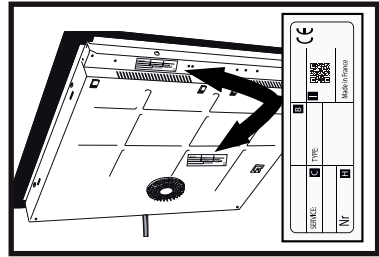

ZABUDOVANIE DO PRACOVNEJ DOSKY

Skontrolujte, či je prívod a odvod vzduchu bez prekážok. Dodržujte informácie o montážnych rozmeroch (v milimetroch) pracovnej dosky určenej na umiestnenie varnej dosky. Skontrolujte, či vzduch správne cirkuluje medzi prednou a zadnou stranou dosky.

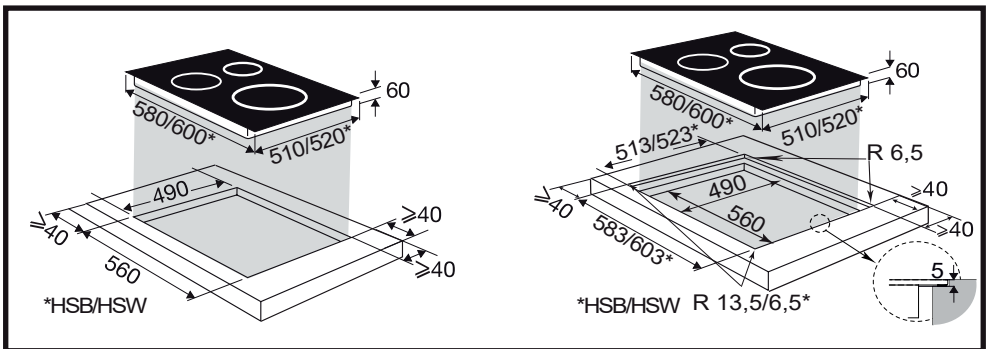



INŠTALÁCIA

Ak je stôl nainštalovaný nad zásuvkou, alebo nad vstavanou rúrou, dodržiavajte rozmery uvedené na obrázkoch, aby ste zabezpečili dostatočné prúdenie vzduchu. Pred inštaláciou starostlivo nalepte tesnenie okolo celého skla stola.

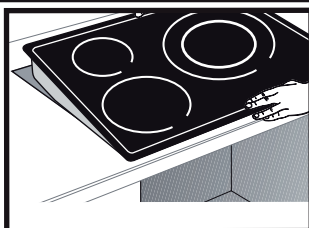
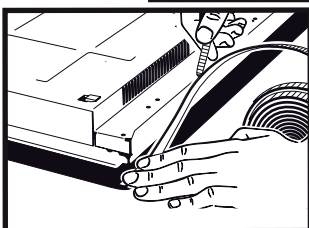
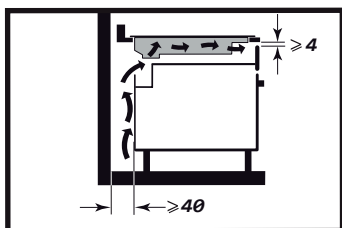
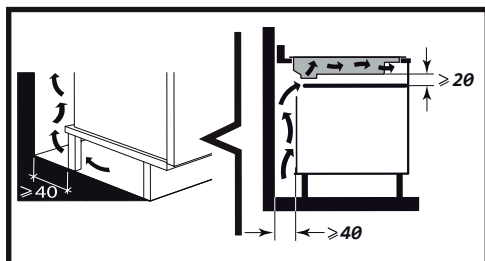

Dôležité

Ak je varná doska umiestnená nad rúrou, tepelná poistka varnej dosky môže brániť súčasnému použitiu varnej dosky a programu pyrolýzy rúry, v ovládacích zónach sa zobrazí kód „F7“. Za takýchto okolností odporúčame, aby ste zvýšili vetranie varnej dosky vytvorením otvoru v bočnej časti skrinky (8 x 5 cm).

Elektrické pripojenia

Tieto varné dosky musia byť pripojené k elektrickej sieti pomocou odpájacieho zariadenia so všetkými pólmi, ktoré vyhovuje platným predpisom o inštalácii.

Do pevného zapojenia musí byť zapojené odpájacie zariadenie.

Podľa počtu vodičov a farieb identifikujte typ kábla vašej varnej dosky.

Pri zapínaní varnej dosky alebo po dlhšom prerušení dodávky prúdu sa na ovládacom paneli zobrazí kód (toto zobrazenie je vyhradené pre váš popredajný servis, ak je k dispozícii. Používateľ varnej dosky si to nemusí všimnúť).

Tieto informácie zmiznú približne po 30 sekundách.

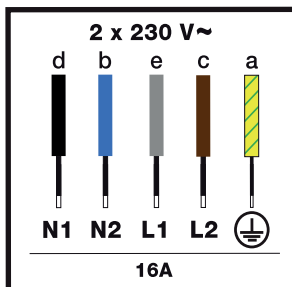
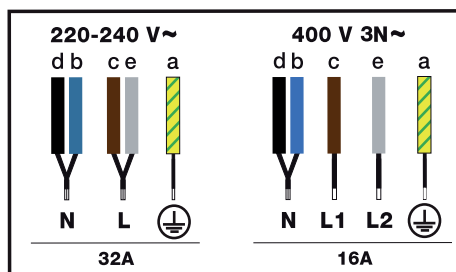

Značenie vodičov

- d – čierny
- b – modrý
- c – hnedý
- e – šedý
- a – zelenožltý



POUŽITIE

VOĽBA VARNEJ NÁDOBY

Väčšina varných nádob je kompatibilná s indukciou. Iba sklo, kamenina, hliník bez špeciálneho dna, meď a niektoré dna z nemagnetickej nere-zovej ocele nebudú na indukčnom varení fungovať.



Tipy

Odporúčame vyberať nádoby so silným a plochým dnom. Tepló sa lepšie rozloží a varenie bude rovnomernejšie. Nikdy neohrievajte prázdnu nádobu bez dozoru.

VOĽBA VARNEJ ZÓNY

Zvoľte varnú zónu, ktorá má správnu veľkosť pre dno varnej nádoby (viď tabuľka). Pokiaľ je dno alebo varná nádoba veľmi malá, indikátor napájania začne blikať a varná zóna nebude fungovať, aj keď je materiál varnej nádoby odporúčaný na indukciu. Nepoužívajte varné nádoby s menším priemerom, než je priemer varnej zóny (pozri tabuľku).

Priemer varnej zóny (cm)	Maximálny výkon varnej zóny (W)	Priemer dna varnej nádoby (cm)
16	2500	10 - 18
21	3600	12 - 24
Horizone	4000	18 - Oval Fishmonger



Tipy

Pri súčasnom použití dvoch varných zón riadi varná doska distribúciu energie tak, aby neprekročila celkový výkon varnej dosky.



Tipy

Pri použití maximálneho výkonu (Ultra Boost) na niekoľkých varných zónach súčasne dbajte na to, aby ste pre svoje varné nádoby používali najlepšiu polohu podľa modelu varnej dosky, ako je to znázornené na obrázkoch.

Vyhnete sa tým automatickému obmedzeniu výkonu na jednej z varných zón, pokiaľ nie je umiestnenie optimálne:

☑ = odporúčané umiestnenie

☒ = umiestnenie, ktorému sa treba vyhnúť

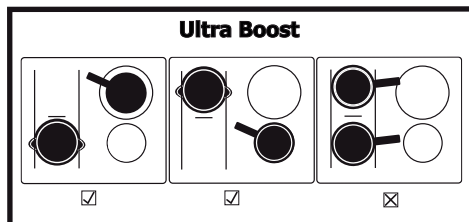

ⓘ ZAPNUTIE - VYPNUTIE

Uvedenie do prevádzky

Stlačte tlačidlo ⓘ a následným stlačením tlačidla ○ zvolte požadovanú varnú zónu.

Na displeji sa zobrazí 0 a zvuková signalizácia znamená, že je varná zóna zapnutá. Môžete nastaviť požadovaný výkon vybranej varnej zóny. Pokiaľ nebude nastavený žiadny výkon, varná zóna sa automaticky vypne.

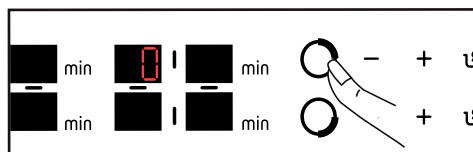
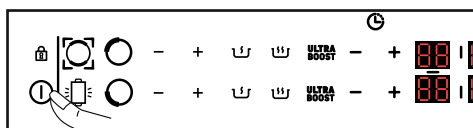

Vypnutie varnej zóny

Stlačte a podržte tlačidlo ○ pre požadovanú varnú zónu.

Zaznie dlhý zvukový signál a displej zhasne alebo sa zobrazí symbol "H" (zvyškové teplo).

Vypnutie varnej dosky

Stlačte a podržte tlačidlo ⓘ zapnutia/vypnutia. Zaznie dlhý zvukový signál a displej zhasne alebo sa zobrazí symbol "H" (zvyškové teplo).



POUŽITIE

+ / - NASTAVENIE VÝKONU

Pri zapnutí môžete stlačením tlačidla - prepnúť priamo na výkon 14.

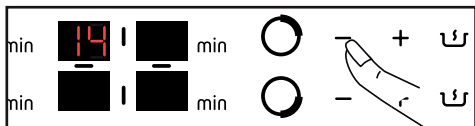

Stlačením tlačidla + alebo - nastavíte úroveň výkonu od 1 do 9 (*alebo 14 v závislosti od modelu).

Stlačením tlačidla  nastavíte výkon 6.



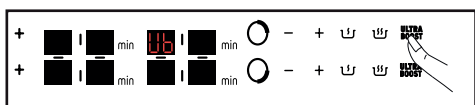

Stlačením tlačidla  nastavíte výkon 10.

Stlačením tlačidla **ULTRA BOOST** nastavíte maximálny výkon.



HORIZONE



Stlačením tlačidla  aktivujete prednú a zadnú varnú zónu funkcie „Horizone“ a zobrazí sa symbol . Nastavenie výkonu a časovača sú aktívne na ovládacích prvkoch zadnej zóny, ako v prípade normálnej varnej zóny. Nastavenie prednej varnej zóny je neaktívne. Ak chcete funkciu „Horizone“ deaktivovať, stlačte tlačidlo  alebo .

NASTAVENIE ČASOVAČA

Každá varná zóna má vyhradený časovač, ktorý je možné nastaviť až na 99 minút. Časovač sa zvyšuje o 1 až 15 a potom o 5 až 99 a je možné ho spustiť, akonáhle je varná zóna v prevádzke.

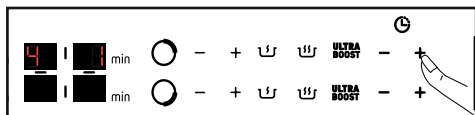

Nastavenie sa vykoná stlačením tlačidla + alebo -. K 99 minútam sa dostanete priamo stlačením tlačidla - od začiatku.

Na konci varenia sa na displeji zobrazí 0 a zaznie akustický signál v trvaní približne 20 sekúnd.

Časovač deaktivujete stlačením ktoréhokoľvek z ovládacích tlačidiel príslušnej varnej zóny.

Ak chcete časovač zastaviť ručne, súčasne stlačte a podržte tlačidlá + a - alebo sa vráťte na 0 pomocou tlačidla -.

Funkcia Boil

Táto funkcia umožňuje variť a udržiavať vriacu vodu napríklad na varenie cestovín.

Zvoľte varnú zónu a stlačte tlačidlo "Boil" .

Predvolene je navrhnuté množstvo vody 2 litre, ale môžete ho upraviť pomocou tlačidiel + alebo -. Nastavte požadované množstvo vody (od 0,5 do 6 litrov).

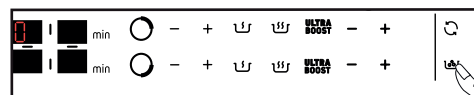

Potvrďte stlačením tlačidla "Boil"  alebo počkajte niekoľko sekúnd a potvrdenie prebehne automaticky.

Spustí sa proces varenia.

Keď začne vriieť voda, zaznie zvukový signál a na displeji sa zobrazí "Boil".

Vysype cestoviny do vody a potvrďte voľbu stlačením tlačidla "Boil" .

V predvolenom nastavení pre 14 nastavení výkonu bude na displeji zobrazený výkon 13 (21 cm a varnej dosky Horizon) alebo 12 (16 cm a 18 cm varnej dosky) a doba varenia 8 minút.

Navrhovaný výkon a čas varenia môžete kedykoľvek zmeniť.

Na konci varenia zaznie signál.

POZNÁMKA: Na začiatku varenia je dôležité, aby mala voda izbovú teplotu. Na túto funkciu nepoužívajte liatinovú panvicu.

Túto funkciu je možné použiť aj na varenie akéhokoľvek jedla, ktoré treba uvariť vo vriacej vode.



POUŽITIE

Funkcia Recall

Táto funkcia zobrazuje posledné nastavenia výkonu a časovača všetkých ohrievačov, ktoré boli vypnuté menej ako 3 minúty.

Keď je varná doska v prevádzke, funkcia vyvolá nastavenia výkonu a časovača spotrebiča (spotrebičov), ktoré boli vypnuté menej ako 30 sekúnd.

Ak chcete použiť túto funkciu, varná doska musí byť odomknutá, stlačte tlačidlo ON/OFF a potom krátko stlačte tlačidlo .

Funkcia Grill

Táto funkcia umožňuje používať príslušenstvo grilu na voľnej zóne "Horizone" na grilovanie potravín.

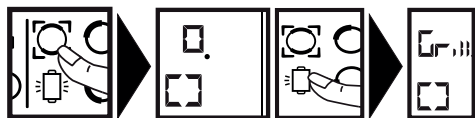

Toto príslušenstvo je možné zakúpiť na webových stránkach spoločnosti Brandt.

Pre aktiváciu funkcie Grill je potrebné zvoliť zónu "Horizone", potom krátko stlačte tlačidlo Grill  av hornej časti displeja sa zobrazí nápis "GRILL".

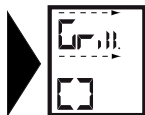

Po dosiahnutí požadovanej teploty grilu zaznie po dobu 10 sekúnd zvukový signál a na displeji sa objaví nápis "GRILL".





Pre funkciu GRILL nie je možné použiť časovač. Stlačením tlačidla  alebo  sa funkcia ukončí. Pokiaľ nie je nádoba prítomná, bliká "Grill" (ako úroveň výkonu, ale funkcia zostáva aktívna).

DETSKÝ ZÁMOK



Vaša varná doska je vybavená detským zámkom, ktorá zablokuje ovládacie prvky, keď je spotrebič vypnutý alebo počas varenia. Z bezpečnostných dôvodov však tlačidlo  zostáva aktívne a umožňuje vypnutie vykurovacích zón aj po uzamknutí.

Uzamykanie

Stláčajte tlačidlo , kým sa nezobrazí symbol zámku  a operáciu nepotvrdí zvukový signál.





Na displeji prevádzkových varných zón sa teraz striedavo zobrazuje výkonu a symbol zámku.

Odomknutie

Stláčajte tlačidlo , kým symbol  nezmizne a operáciu nepotvrdí zvukový signál.

Funkcia CLEAN LOCK

Funkcia CLEAN LOCK umožňuje dočasne uzamknúť varnú dosku počas čistenia.

Ak chcete aktivovať funkciu CLEAN LOCK, krátko stlačte tlačidlo , zaznie zvukový signál a symbol  začne blikať. Po približne 1 minúte sa zámok automaticky deaktivuje. Ozve sa dvojitý pípnutie a symbol  zmizne. Funkciu CLEAN LOCK môžete kedykoľvek deaktivovať stlačením a podržaním tlačidla .



BEZPEČNOSTNÉ OPATRENIA A ODPORÚČANIA

Zvyškové teplo

Po intenzívnom používaní zostane varná zóna, ktorú ste používali, ešte niekoľko minút teplá.

Počas tejto doby sa zobrazí "H".

Počas tejto doby sa nedotýkajte horúcich varných zón.

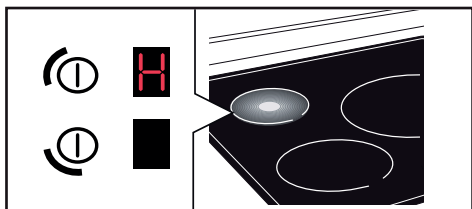

Ochrana proti prehriatiu

Každá varná zóna je vybavená bezpečnostným čidlom, ktoré kontroluje teplotu dna nádoby. Ak zabudnete na zapnutej varnej zóne prázdnu nádobu, varná doska automaticky upraví výkon, aby nedošlo k poškodeniu.

Ochrana proti pretečeniu

Špeciálne zobrazenie (symbol ) , zvukový signál a následné vypnutie varnej dosky, sa môžu aktivovať v týchto prípadoch:

- Pretečenie pokrmu na ovládacie tlačidlá
- Mokrú utierku položenú na ovládacích tlačidlách
- Kovový predmet umiestnený na tlačidlách

Odstráňte predmet alebo dotykové ovládače očistite a osušte a potom obnovte varenie.

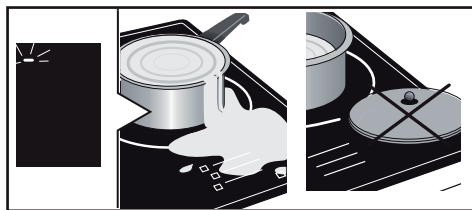

Automatické zastavenie

Varná doska je vybavená poistkou automatického zastavenia, ktorá automaticky zastaví akúkoľvek varnú zónu, ktorá zostane zapnutá veľmi dlho (od 1 do 10 hodín v závislosti od použitého výkonu).

Pokiaľ sa táto poistka aktivuje, na displeji sa pri príslušnej varnej zóne zobrazí "AS" a po dobu približne 2 minút ich vydávam zvukový signál. Automatické zastavenie deaktivujete stlačením ktoréhokoľvek tlačidla na ovládacom paneli.

Tipy

Počas varenia sa môžu vyskytnúť zvuky podobné tikaniu hodín. Tieto zvuky sa vyskytnú vtedy, ak je varná doska v prevádzke. V závislosti od konfigurácie ohrevu tieto zvuky zmznú alebo budú slabšie. V závislosti na modeli a kvalite varnej nádoby sa môže tiež ozývať pískanie. Popísané zvuky sú normálne. Súvisia s indukčnou technológiou a nepredstavujú žiadnu poruchu.

Tipy

Na varnú dosku neodporúčame používať žiadne ochranné kryty.



ÚDRŽBA

V prípade mierneho znečistenia použite hygienickú špongiu. Zónu, ktorú chcete vyčistiť, dôkladne navlhčíte horúcou vodou a potom zotrite.

V prípade nahromadenia zapečených nečistôt, alebo pretečených sladkých pokrmov použite hygienickú hubku a/alebo špeciálnu škrabku na sklo. Zónu určenú na čistenie dôkladne navlhčíte horúcou vodou. Škrabkou na sklo odstráňte veľké kúsky zapečených nečistôt a nakoniec hygienickou špongiou varnú zónu zotrite.

Na krúžky a zvyšky tvrdej vody naneste na škvrtu teplý biely ocot, nechajte pôsobiť a potom utrite mäkkou handričkou.

Na údržbu lesklých kovových materiálov alebo v prípade týždennej údržby použite špeciálny prípravok na sklokeramickú varnú dosku.

Dôležité upozornenie: Nepoužívajte žiadne čistiace prášky ani abrazívne hubky. Používajte iba krémy a špeciálne jemné utierky určené na sklenené výrobky.



ŠPECIÁLNE HLÁSENIA, NEHODY

POČAS UVÁDANIA DO PREVÁDZKY

- **Rozsvieti sa indikátor.** Toto je normálne. Po 30 sekundách zmizne.
- **Vaša inštalácia odpáli poistku alebo funguje iba jedna strana varnej dosky.** Elektrické pripojenie vašej varnej dosky je nesprávne. Skontrolujte jeho súlad.
- **Varná doska po prvom použití zapácha, keď sa používa na varenie.** Spotrebič je nový. Každú varnú zónu zahrievajte pol hodiny s hrncom plným vody.
- **Ventilátor funguje aj po vypnutí varnej dosky** Toto je normálne. Chladí elektronické súčiastky.
- **V prípade pretrvávajúcej poruchy** Vypnite varnú dosku na 1 minútu. Ak problém pretrváva, kontaktujte servisné stredisko.

V PRÍPADE ZAPNUTIA NAPÁJANIA

Varná doska nefunguje a indikátory na ovládacom paneli nesvietia.

Varná doska nie je napájaná. Elektrické napájanie je chybné alebo pripojenie nie je správne. Skontrolujte istič alebo poistky.

- **Varná doska nefunguje a na displeji sa zobrazuje chybové hlásenie.** Elektronická doska funguje zle. Zavolajte oddelenie popredajného servisu.
- **Varná doska nefunguje, zobrazí sa symbol .** Odblokujte detský zámok.
- **Chybový kód F9:** napätie menšie ako 170 V
- **Chybový kód F0:** teplota je menšia ako 5 °C

V PRIEBEHU POUŽÍVANIA

- **Varná doska prestala fungovať. Zobrazil sa symbol — a zaznel akustický signál.** Došlo k pretečeniu alebo je nejaký predmet v kontakte s ovládacím panelom. Vyčistite alebo odstráňte daný predmet a potom začnite znova variť.
- **Zobrazil sa kód F7** Elektronické obvody sa prehriali. Skontrolujte ventiláciu varnej dosky.
- **V priebehu prevádzky výhrevnej zóny naďalej bliká zobrazenie tlačidiel** Použitá varná nádoba nie je kompatibilná s indukciou alebo jej veľkosť nie je vhodná pre varnú zónu.
- **Varná nádoba spôsobuje hluk a vaša varná doska v priebehu varenia cvaká** (pozrite si kapitolu „Bezpečnostné opatrenia a odporúčania“). Pri niektorých druhoch varných nádob je to normálne. Je to spôsobené prenosom energie z varnej dosky na varnú nádobu.



ENERGETICKÁ ÚČINNOST

- FR Informations concernant les plaques de cuisson domestiques électriques - EU n° 662014
- CS Informace týkající se elektrických varných desek pro domácnost - EU n° 662014
- DA Oplysninger for elvaskemåler til husholdningsbrug - EU n° 662014
- DE Informationen zu elektrischen Haushaaltschmelzeisen - EU n° 662014
- EL Πληροφορίες για οικιακές ηλεκτρικές εστίες - EU n° 662014
- EN Information for domestic electric hobs - EU n° 662014
- ES Información sobre las placas de cocina domésticas eléctricas - EU n° 662014

- IT Informazioni relative ai piani cottura elettrici per uso domestico - EU n° 662014
- NL Informatie met betrekking tot huishoudelijke elektrische kookplaten - EU n° 662014
- PL Informacja dotycząca domowych płyt grzewczych elektrycznych - EU n° 662014
- PT Informações relativas a placas de aquecimento domésticas - EU n° 662014
- SK Informácia o výprave elektrických varných desiek pre domácnosť - EU n° 662014
- SV Information om elektriska tillåter hushållsbruk - EU n° 662014

Model/identification	Symbol	Value	Unit	FR Informations relatives à la plaque de cuisson électrique - EU n° 662014 NL Informatie met betrekking tot huishoudelijke elektrische kookplaten - EU n° 662014 PL Informacja dotycząca domowych płyt grzewczych elektrycznych - EU n° 662014 PT Informações relativas a placas de aquecimento domésticas - EU n° 662014 SK Informácia o výprave elektrických varných desiek pre domácnosť - EU n° 662014 SV Information om elektriska tillåter hushållsbruk - EU n° 662014
Rating plate	L20218			FR Informations relatives à la plaque de cuisson électrique - EU n° 662014 NL Informatie met betrekking tot huishoudelijke elektrische kookplaten - EU n° 662014 PL Informacja dotycząca domowych płyt grzewczych elektrycznych - EU n° 662014 PT Informações relativas a placas de aquecimento domésticas - EU n° 662014 SK Informácia o výprave elektrických varných desiek pre domácnosť - EU n° 662014 SV Information om elektriska tillåter hushållsbruk - EU n° 662014
Type of hob		Induction **		FR Informations relatives à la plaque de cuisson électrique - EU n° 662014 NL Informatie met betrekking tot huishoudelijke elektrische kookplaten - EU n° 662014 PL Informacja dotycząca domowych płyt grzewczych elektrycznych - EU n° 662014 PT Informações relativas a placas de aquecimento domésticas - EU n° 662014 SK Informácia o výprave elektrických varných desiek pre domácnosť - EU n° 662014 SV Information om elektriska tillåter hushållsbruk - EU n° 662014
Total power		7400	W	FR Informations relatives à la plaque de cuisson électrique - EU n° 662014 NL Informatie met betrekking tot huishoudelijke elektrische kookplaten - EU n° 662014 PL Informacja dotycząca domowych płyt grzewczych elektrycznych - EU n° 662014 PT Informações relativas a placas de aquecimento domésticas - EU n° 662014 SK Informácia o výprave elektrických varných desiek pre domácnosť - EU n° 662014 SV Information om elektriska tillåter hushållsbruk - EU n° 662014
Number of cooking zones and/or areas		4		FR Informations relatives à la plaque de cuisson électrique - EU n° 662014 NL Informatie met betrekking tot huishoudelijke elektrische kookplaten - EU n° 662014 PL Informacja dotycząca domowych płyt grzewczych elektrycznych - EU n° 662014 PT Informações relativas a placas de aquecimento domésticas - EU n° 662014 SK Informácia o výprave elektrických varných desiek pre domácnosť - EU n° 662014 SV Information om elektriska tillåter hushållsbruk - EU n° 662014
Hob technology (definition: cooking zones in a hot cooking area, no instant cooking zones, solid plates)				FR Informations relatives à la plaque de cuisson électrique - EU n° 662014 NL Informatie met betrekking tot huishoudelijke elektrische kookplaten - EU n° 662014 PL Informacja dotycząca domowych płyt grzewczych elektrycznych - EU n° 662014 PT Informações relativas a placas de aquecimento domésticas - EU n° 662014 SK Informácia o výprave elektrických varných desiek pre domácnosť - EU n° 662014 SV Information om elektriska tillåter hushållsbruk - EU n° 662014
For circular cooking zones or areas: diameter of useful surface area per cooking zone or area, rounded to the nearest 5 mm	1	φ 16	cm	FR Informations relatives à la plaque de cuisson électrique - EU n° 662014 NL Informatie met betrekking tot huishoudelijke elektrische kookplaten - EU n° 662014 PL Informacja dotycząca domowych płyt grzewczych elektrycznych - EU n° 662014 PT Informações relativas a placas de aquecimento domésticas - EU n° 662014 SK Informácia o výprave elektrických varných desiek pre domácnosť - EU n° 662014 SV Information om elektriska tillåter hushållsbruk - EU n° 662014
	2	φ 21	cm	FR Informations relatives à la plaque de cuisson électrique - EU n° 662014 NL Informatie met betrekking tot huishoudelijke elektrische kookplaten - EU n° 662014 PL Informacja dotycząca domowych płyt grzewczych elektrycznych - EU n° 662014 PT Informações relativas a placas de aquecimento domésticas - EU n° 662014 SK Informácia o výprave elektrických varných desiek pre domácnosť - EU n° 662014 SV Information om elektriska tillåter hushållsbruk - EU n° 662014
	3	φ	cm	FR Informations relatives à la plaque de cuisson électrique - EU n° 662014 NL Informatie met betrekking tot huishoudelijke elektrische kookplaten - EU n° 662014 PL Informacja dotycząca domowych płyt grzewczych elektrycznych - EU n° 662014 PT Informações relativas a placas de aquecimento domésticas - EU n° 662014 SK Informácia o výprave elektrických varných desiek pre domácnosť - EU n° 662014 SV Information om elektriska tillåter hushållsbruk - EU n° 662014
	4	φ	cm	FR Informations relatives à la plaque de cuisson électrique - EU n° 662014 NL Informatie met betrekking tot huishoudelijke elektrische kookplaten - EU n° 662014 PL Informacja dotycząca domowych płyt grzewczych elektrycznych - EU n° 662014 PT Informações relativas a placas de aquecimento domésticas - EU n° 662014 SK Informácia o výprave elektrických varných desiek pre domácnosť - EU n° 662014 SV Information om elektriska tillåter hushållsbruk - EU n° 662014
	5	φ	cm	FR Informations relatives à la plaque de cuisson électrique - EU n° 662014 NL Informatie met betrekking tot huishoudelijke elektrische kookplaten - EU n° 662014 PL Informacja dotycząca domowych płyt grzewczych elektrycznych - EU n° 662014 PT Informações relativas a placas de aquecimento domésticas - EU n° 662014 SK Informácia o výprave elektrických varných desiek pre domácnosť - EU n° 662014 SV Information om elektriska tillåter hushållsbruk - EU n° 662014
	6	LW	40023	FR Informations relatives à la plaque de cuisson électrique - EU n° 662014 NL Informatie met betrekking tot huishoudelijke elektrische kookplaten - EU n° 662014 PL Informacja dotycząca domowych płyt grzewczych elektrycznych - EU n° 662014 PT Informações relativas a placas de aquecimento domésticas - EU n° 662014 SK Informácia o výprave elektrických varných desiek pre domácnosť - EU n° 662014 SV Information om elektriska tillåter hushållsbruk - EU n° 662014
For rectangular cooking zones or areas: length and width of useful surface area per electric heated cooking zone or area, rounded to the nearest 5 mm	1	EC _{heats cook}	171,1	Wh/kg
	2	EC _{heats cook}	174,8	Wh/kg
	3	EC _{heats cook}		Wh/kg
	4	EC _{heats cook}		Wh/kg
	5	EC _{heats cook}		Wh/kg
	6	EC _{heats cook}	164,3	Wh/kg
	7	EC _{heats cook}		Wh/kg
Energy consumption for the hob (as defined per EN 60704-2)		EC _{heats no}	176,7	Wh/kg



Zásahy

Všetky práce na vašom spotrebiči musí vykonávať kvalifikovaný odborník, ktorý je majiteľom značky. Keď budete telefonovať, pripravte si kompletne informácie o svojom spotrebiči, za účelom uľahčenia vybavenia vašej požiadavky (obchodné informácie, informácie týkajúce sa servisu, sériové číslo). Tieto informácie nájdete na typovom štítku, ktorý je umiestnený na spodnej strane spotrebiča.

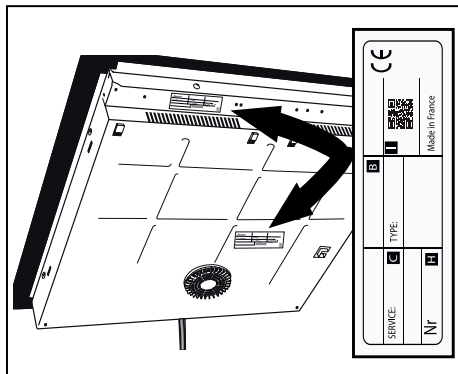

- B: Informácie týkajúce sa predajcu
- C: Informácie týkajúce sa servisu
- H : Sériové číslo
- I : QR kód

Brandt

Výhradný distribútor značky Brandt pre Slovensko:

ELEKTRO STORE SK, s.r.o.

Horná 116

022 01 Čadca

Slovenská republika

Záručný a pozáručný servis:

tel.: +421 915 473 787

email: hlaseni.reklamaci@elmax.cz

Predaj náhradných dielov:

tel: +421 915 473 787

email: servis@elmax.cz

www.brandt.sk